

DVS-260

Автомобильный мультимедийный центр



▶▶ возьми
КИНО
в дорогу

Руководство пользователя

PROLOGY

www.prology.ru

Содержание

Назначение устройства	2
Функции устройства	3
Комплект поставки	3
Для безопасного и эффективного использования устройства	4
Элементы управления на передней панели	6
Пульт дистанционного управления	7
Использование пульта дистанционного управления	7
Интерактивная сенсорная панель управления с графическим интерфейсом	8
Общие операции	9
Меню режимов	10
Режим радиоприемника	11
Использование системы RDS (Radio Data System)	13
Операции управления воспроизведением дисков	14
Меню управления воспроизведением медиафайлов	15
Меню управления воспроизведением DVD-дисков	17
Воспроизводимые диски и форматы	20
Использование карт памяти USB/SD	21
Режим AV-IN	22
Режим ТВ-тюнера	22
Основные операции по изменению настроек устройства	24
SWC (программирование штатных кнопок управления воспроизведением, находящихся на рулевом колесе автомобиля)	26
Основные технические характеристики	28
Установка устройства	29
Процедура установки	29
Схема подключения проводов устройства	31
Технические допуски на возможные незначительные дефекты изображения	34
Эксплуатационные ограничения и текущий ремонт	35
Для безопасного управления автомобилем	38
Меры предосторожности при обращении с дисками	38
Хранение, транспортирование, ресурс, утилизация	39
Гарантии поставщика	39
Расшифровка даты выпуска устройства, указанной в серийном номере	40

Руководство пользователя определяет порядок установки и эксплуатации FM/УКВ-приемника и проигрывателя DVD/CD/MP3-дисков и карт памяти SD/USB (далее «устройства») в автомобиле с напряжением бортовой сети 12 В. Установку устройства рекомендуется производить с привлечением специалиста по электрооборудованию автомобилей.

Самостоятельное вскрытие устройства, механические повреждения и нарушение правил эксплуатации могут привести к его неисправностям и лишению права на гарантийное обслуживание.

При покупке устройства требуйте проверки его работоспособности. Убедитесь, что в гарантийном талоне на устройство поставлен штамп магазина, разборчивая подпись и дата продажи.

В связи с постоянной работой по совершенствованию устройства, повышающей его надежность и улучшающей эксплуатационные характеристики, в конструкцию и сервисные меню могут быть внесены изменения, не отраженные в настоящем Руководстве.

Прежде чем включить устройство, внимательно ознакомьтесь с настоящим Руководством пользователя.

Назначение устройства

Устройство Prology DVS-260 предназначено для воспроизведения следующих форматов и типов файлов и дисков: DVD, MP3, JPEG, MPEG1, MPEG2 или MPEG4.

Устройство обеспечивает:

- совместимость с форматами DVD/CD/MP3/MPEG4/JPEG;
- воспроизведение фото, аудио и видеофайлов с карт памяти SD/USB;
- прием радиостанций в диапазонах FM/УКВ;
- воспроизведение звука через внешние громкоговорители или через линейные выходы RCA.

Функции устройства

- Встроенный широкоформатный цифровой ЖК-монитор размером 155 мм (6.1")
- Системы цветности PAL/SECAM/NTSC
- Максимальная выходная мощность 4 x 55 Вт
- Совместимость с форматами DVD, CD, MP3, MPEG4, JPEG
- Поддержка файловой системы Giga MP3
- Встроенный ТВ-тюнер
- Высокоскоростной цифровой PLL тюнер
- Система RDS-EON
- Память на 18 радиостанций
- Встроенный слот для карт памяти SD
- Поддержка карт памяти с интерфейсом USB
- Встроенный интерфейс для подключения к резистивным кнопкам управления, расположенным на руле
- Дистанционное управление
- Линейный аудио/видеовход Mini-Jack на передней панели
- Аудио/видеовход RCA
- Видеовход RCA для камеры заднего обзора
- Видеовыход RCA
- 4-канальный аудиовыход RCA
- Линейный RCA выход на сабвуфер
- Стандартный разъем ISO
- Стандартный монтажный размер 2 DIN

Комплект поставки

Устройство Prology DVS-260	1 шт.
Декоративная рамка передней панели	1 шт.
Пульт дистанционного управления	1 шт.
Монтажный комплект	1 шт.
Соединительные провода	1 комплект
Настоящее руководство пользователя	1 шт.
Гарантийный талон	1 шт.
Индивидуальная потребительская тара	1 шт.

- Данное устройство является технически сложным товаром и относится к бытовой радиоэлектронной аппаратуре. По Общероссийскому классификатору продукции и услуг Устройство относится к группировке 3230115 «Устройства радиоприемные комбинированные прочие» (часть IV ОКДП).
- Монтаж и эксплуатация данного устройства должны осуществляться в соответствии с настоящим Руководством. Монтаж устройства осуществляется в штатное место в панели приборов автомобиля, подключение и настройка устройства изложены в настоящем Руководстве и могут быть произведены потребителем в полном объеме самостоятельно. Однако завод-изготовитель настоятельно рекомендует Вам поручить проведение указанного комплекса работ сервисному центру, сертифицированному по ГОСТ Р 51709-2001 (ОКУН О17613) — установка на легковой автомобиль дополнительного электрооборудования, сигнализаций и др. (далее — сертифицированный сервисный центр).
- **Завод-изготовитель не несет ответственность за проблемы, возникшие вследствие самостоятельной установки устройства!**
- Для подачи питания на данное устройство может использоваться только источник питания с напряжением +12 В постоянного тока; отрицательная клемма аккумуляторной батареи должна быть соединена с «массой».
- Перед установкой устройства, пожалуйста, полностью прочитайте данное Руководство. Установка устройства требует подключения ко многим штатным системам автомобиля. Автомобили имеют низковольтные или мультиплексные системы, которые могут быть повреждены при использовании низкоомных проверочных приборов, например, проверочных ламп или логических пробников (которые используются для тестирования компьютеров). Для проверки всех штатных цепей автомобиля перед подключением устанавливаемого устройства используйте только высококачественный цифровой мультиметр.
- Не пытайтесь в случае поломки открыть корпус устройства и отремонтировать его самостоятельно. Если устройство не работает правильно, обратитесь к соответствующему разделу данного Руководства. Ошибки, допущенные при установке и эксплуатации устройства, могут быть иногда приняты за его неисправность. Если неисправность не устранена, обратитесь в сервисный центр.
- При мойке автомобиля следите, чтобы внутрь устройства не попала вода, так как это может привести к его повреждению. Недопустимо попадание жидкостей в устройство при мойке панели приборов, внутренней части ветрового стекла и/или случайное пролитие жидкости на приборную панель, а также через неплотности моторного щита при мойке моторного отсека, при подаче моющей смеси под давлением, т.к. это может привести к выходу из строя устройства.
- После использования автомобиля на открытом воздухе в летний период необходимо пылесосить салон в целях сбора возможных насекомых и попадания их внутрь устройства и его составных частей. Попадание внутрь устройства и его составных частей насекомых недопустимо.

- Не допускайте попадания каких-либо предметов внутрь слота компакт-дисков или слотов SD/USB устройства, кроме самого диска/карты памяти. Находящиеся внутри устройства узлы могут быть повреждены любыми посторонними предметами.
- Когда устройство не используется, вынимайте из него диск и карты памяти. Не оставляйте удаленный диск/карту памяти в отверстии слота. Храните диски подальше от прямых солнечных лучей.
- **Температура.** Устройство может работать неправильно при экстремально высоких или экстремально низких температурах. В таком случае прекратите использовать устройство до тех пор, пока температура не станет нормальной, устройство оборудовано встроенной схемой защиты. Когда температура внутри устройства повышается до определенной величины, схема защиты автоматически останавливает воспроизведение. В этом случае дайте устройству возможность охладиться, а затем снова включите воспроизведение.
- **Конденсат.** В дождливую погоду или в условиях повышенной влажности, а также в холодное время года сразу же после того, как включен обогреватель (отопитель) салона автомобиля, на оптическом устройстве считывания сигнала расположенном внутри устройства может сконденсироваться влага. В случае возникновения конденсации влаги устройство не сможет считывать информацию с диска и, следовательно, будет работать неправильно. Для устранения такой неисправности извлеките из устройства диск и подождите, пока сконденсировавшаяся влага не испарится (около часа).
- **«Перескакивание» воспроизведения.** Когда автомобиль движется по неровной дороге, по дороге с поврежденным покрытием или по бездорожью, при воспроизведении аудио/видео файлов могут появляться пропуски звучания и/или воспроизводимого изображения. Рекомендуется снизить скорость и плавно преодолевать препятствия, для исключения перескакивания воспроизведения. Частые поездки в режимах движения по дороге с поврежденным покрытием или по бездорожью могут привести к механическим повреждениям (обрыву) резиновых демпферов проигрывателя, расположенного внутри устройства.
- **Очистка.** Не пытайтесь очищать устройство с помощью каких-либо химических веществ, так как это может привести к ухудшению его внешнего вида. Для очистки корпуса устройства используйте только чистую и сухую ткань.
- Для того чтобы избежать повреждения жидкокристаллического монитора следите за тем, чтобы внутрь монитора не попала вода или какие-либо напитки (жидкости). В случае попадания жидкости внутрь жидкокристаллического монитора выключите питание, отключите предохранитель цепи питания и как можно скорее обратитесь в сервисный центр.
- Следите за тем, чтобы внутрь жидкокристаллического монитора через вентиляционные отверстия не попадали металлические или легковоспламеняющиеся предметы.
- Никогда не прикасайтесь к монитору во время его автоматического перемещения. Не пытайтесь изменить наклон монитора вручную.

Элементы управления на передней панели

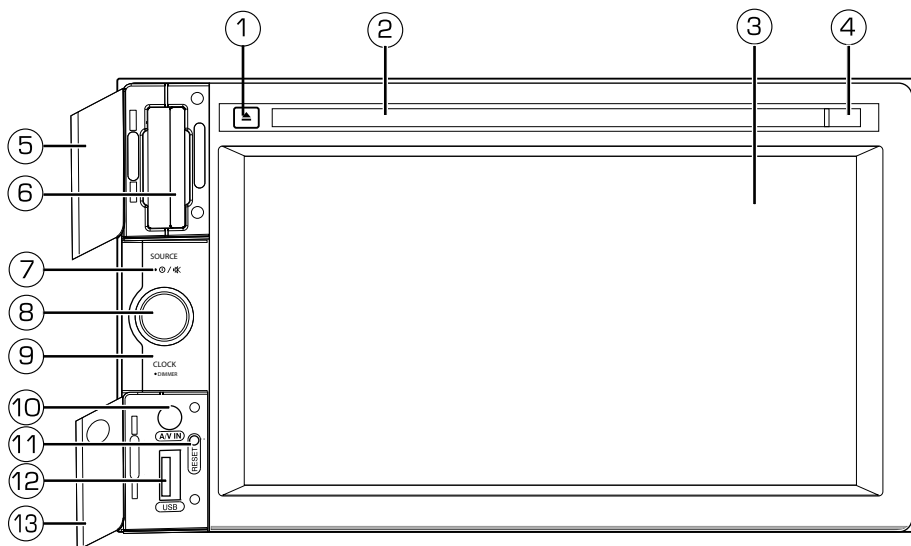

1. Кнопка извлечения диска ▲
2. Слот дискового проигрывателя
3. Сенсорный дисплей устройства
4. ИК-приёмник сигналов дистанционного управления
5. Крышка слота SD (6)
6. Слот для карт памяти SD с мультимедийными файлами
7. Кнопка выбора источника сигнала **SOURCE**
8. Вращающийся регулятор громкости звука; вращающийся регулятор выбора параметра; кнопка активации выбранного параметра; кнопка отключения звука; включения питания устройства / кнопка выключения питания устройства (долгое нажатие) ⓪/⚡
9. Кнопка отображения текущего времени управления режимом подсветки ЖК-экрана **CLOCK / DIMMER**
10. Линейный аудио/видеовход mini-jack **AV IN**
11. Кнопка сброса **RESET**
12. USB-разъем
13. Крышка разъемов (10-12).

Пульт дистанционного управления

1. Кнопка включения/выключения звука
2. Кнопка управления режимом подсветки ЖК-экрана / **DIMMER**
3. Кнопка **LIST**:
вызов списка сохраненных в память устройства радиостанций;
вызов списка воспроизведения файлов;
вызов меню Названий DVD-диска или списка файлов в режиме воспроизведения DVD/MPEG4
4. Кнопки перемещения курсора
5. Кнопка переключения источников сигнала
6. Кнопка перехода к предыдущей/следующей части (треку) или автоматического поиска радиостанции в направлении уменьшения/увеличения частоты; кнопки перемещения курсора
7. Кнопка остановки/возобновления воспроизведения; кнопка выбора диапазона радиоприемника / **BAND**
8. Кнопка выбора языка звукового сопровождения **DVD AUDIO**
9. Кнопка вызова экранного меню DVD-диска **DVD MENU**
10. Кнопка подтверждения выбора **OK**
11. Кнопка включения/выключения питания
12. Кнопка вызова меню настроек текущего источника сигнала **FUNCTION**
13. Кнопки увеличения/уменьшения громкости **VOLUME+/-**
14. Кнопка выхода из текущего меню
15. Кнопка входа в меню настроек / **SETTINGS**
16. Кнопка выбора предустановок эквалайзера **EQ**
17. Кнопка включения/выключения функции усиления низких частот **XBS**
18. Кнопка включения/выключения функции динамического усиления низких частот **DBSS**
19. Кнопка перехода к меню названий DVD-диска **DVD TITLE**

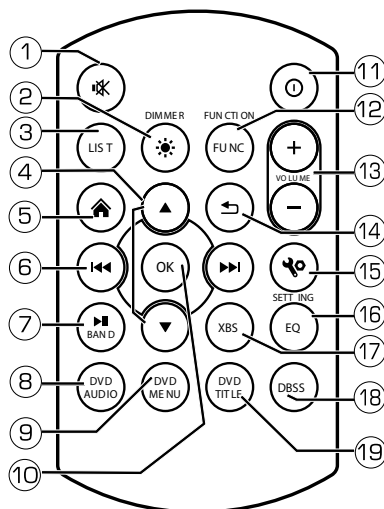

Использование пульта дистанционного управления

- При использовании пульта дистанционного управления направляйте его на встроенный ИК-приемник сигналов ДУ.
- Дальность действия пульта дистанционного управления составляет 4-5 метров.
- Отклонение по горизонтали от прямого направления на ИК-приемник не должно превышать 30 градусов.

Установка батареек в пульт дистанционного управления

1. Извлеките батарейный модуль, расположенный в нижнем торце пульта дистанционного управления, нажав на выступ и потянув, как показано на рисунке.
2. Установите новую батарейку, правильно расположив контакты «+» и «-». Затем вставьте батарейный модуль в пульт до щелчка. Подходящий тип литиевых батареек - CR2025.

Осторожно!

- Никогда не используйте металлический пинцет или другой подобный инструмент для того, чтобы держать батарейку. Это может привести к короткому замыканию.
- Никогда не разбирайте батарейки, не подвергайте их сильному нагреванию и не кладите их в воду, так как это может привести к их нагреванию с большим выделением тепла.
- Когда заряд батареек израсходован, они должны быть утилизированы в соответствии с местными законами.



Интерактивная сенсорная панель управления с графическим интерфейсом

Данное устройство оборудовано сенсорным интерактивным дисплеем. Вы можете выбирать функции или регулировать отдельные параметры, просто прикасаясь к экрану пальцем или пластиковым стержнем (стилусом) (в комплект поставки не входит).

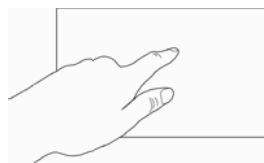

Внимание! Не используйте металлические или острозаточенные предметы для управления сенсорным интерактивным дисплеем. Также не прилагайте чрезмерных усилий при касаниях экрана.

Общие операции

Включение устройства

Для включения устройства нажмите кнопку  (11) (стр. 7) на пульте ДУ или нажмите на вращающийся регулятор (8) (стр. 6) на передней панели.



Выключение устройства

Для выключения устройства нажмите кнопку  (11) (стр. 7) на пульте ДУ или нажмите и удерживайте нажатым вращающийся регулятор (8) (стр. 6) на передней панели.

Регулировка громкости

Для увеличения/уменьшения громкости вращайте регулятор громкости (8) (стр. 6) по часовой стрелке / против часовой стрелки, или нажимайте кнопки (13) (стр. 7) на пульте ДУ.

Отключение звука

Для отключения звука устройства нажмите на регулятор громкости (8) (стр. 6) на передней панели или кнопку  (1) (стр. 7) на пульте ДУ. На дисплее устройства появится надпись «**ОТКЛ. ЗВУК** ». Для включения звука повторите операцию еще раз. Любые операции по изменению воспроизведения уровня громкости автоматически отменяют режим отключения звука.

Регулировка яркости дисплея устройства

Для изменения уровня яркости нажмите и удерживайте нажатой кнопку **CLOCK/DIMMER** (9) (стр. 6) на передней панели или нажимайте кнопку на пульте ДУ (2) (стр. 7).

Просмотр текущего времени

Нажмите кнопку **CLOCK/DIMMER** (9) (стр. 6). На дисплее устройства отобразится текущее время. Для возврата в предыдущий режим работы нажмите кнопку еще раз.

Кнопка RESET



Кнопка сброса **RESET** (11) находится под крышкой (13) на передней панели (стр. 6) и для ее нажатия следует воспользоваться шариковой ручкой или другим подобным заостренным предметом. Кнопка находится внутри корпуса устройства, что позволяет избежать ее случайного нажатия. После нажатия данной кнопки устройство выключится и из памяти устройства будут стерты все запрограммированные радиостанции, громкости, и будет удалена настройка часов. Данная кнопка должна быть нажата при появлении на дисплее ошибочной индикации или при неверном функционировании устройства.



1. Режим радиоприемника (стр. 11)
2. Режим воспроизведения дисков (стр. 14)
3. Режим AV1-IN (стр. 22). (Переключение на аудио/видеовход на передней панели [10] (стр. 6))
4. Режим AV2-IN (стр. 22). (Переключение на аудио/видеовход на задней панели (стр. 31))
5. Режим карт памяти USB (стр. 21)
6. Режим карт памяти SD (стр. 21)
7. Режим ТВ-тюнера (стр. 22)
8. Режим Bluetooth (в данном устройстве не используется)

Войдите в меню режимов и перейдите в один из режимов одним из следующих способов:







На сенсорном экране

Коснитесь центра экрана, затем нажмите сенсорную иконку  (иконку SOURCE в режиме TV) для входа в меню режимов. Коснитесь соответствующей иконки 1-8 (стр. 10). Для выхода из меню режимов и возврата в предыдущий режим коснитесь иконки текущего режима или сенсорной иконки .

На передней панели устройства

Нажмите кнопку **SOURCE** (7) (стр. 6) на передней панели для входа в меню режимов. Вращайте регулятор громкости (8) (стр. 6) для выбора режима. Нажмите на регулятор громкости для подтверждения выбора. Для выхода из меню режимов и возврата в предыдущий режим нажмите кнопку **SOURCE** ещё раз.

На пульте ДУ

Нажмите кнопку  (5) (стр. 7) для входа в меню режимов. Выберите режим с помощью кнопок   /  /  на пульте ДУ, затем подтвердите выбор кнопкой **OK** (10) (стр. 7). Для выхода из меню режимов нажмите кнопку  ещё раз.

Примечание. Устройство вернётся в текущий режим работы автоматически, если в течении 5-ти секунд не будет производиться каких-либо операций.

Режим радиоприемника

При необходимости переключите устройство в режим работы радиоприемника любым способом, описанным на стр. 10.

Для отображения элементов управления нажмите в центр экрана:

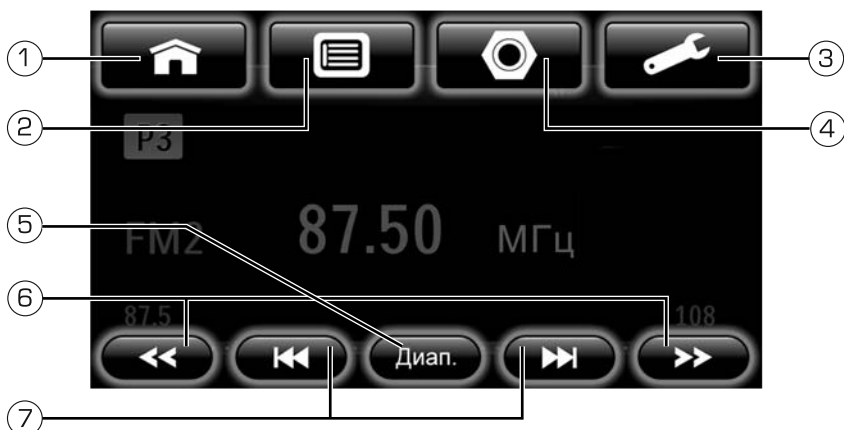

1. Сенсорная иконка перехода в меню режимов стр. 10
2. Сенсорная иконка перехода к списку предварительно настроенных радиостанций для выбора или сохранения настройки частоты
3. Сенсорная иконка настроек режима радио
4. Сенсорная иконка перехода в меню настроек (стр. 24)
5. Сенсорная иконка переключения диапазона радиоприемника **Диап.**
6. Сенсорные иконки ручной настройки частоты радиостанции
7. Сенсорные иконки автоматической настройки радиостанции

Выбор диапазона радиоприемника

Для переключения диапазонов радиоприемника нажимайте сенсорную иконку (5) (стр. 11) или нажимайте кнопку /BAND (7) (стр. 7) на пульте ДУ. Диапазоны будут переключаться циклически в следующем порядке:

FM1 → FM2 → FM3 → ...

Примечание. Диапазон FM3 соответствует диапазону УКВ.

Ручная настройка радиостанции

Нажимайте сенсорные иконки (6) (стр. 11) для пошаговой настройки радиостанции. Нажмите и удерживаете нажатой иконку для ручного поиска радиостанции в направлении уменьшения/увеличения частоты настройки.

Автоматическая настройка радиостанции

Нажмите сенсорную иконку (7) (стр. 11) или кнопку на пульте ДУ для автоматической настройки радиостанции в направлении уменьшения/увеличения частоты настройки.

Список предварительно настроенных радиостанций

Нажмите иконку (2) (стр. 11) или кнопку **LIST** (3) (стр. 7) на пульте ДУ для вхо-

да в меню предварительно настроенных радиостанций.

С помощью регулятора громкости (8) (стр. 6) на передней панели устройства или кнопок **▼ ▲** на пульте ДУ выберите нужную предварительную настройку на радиостанцию и нажмите регулятор громкости или кнопку **OK** (10) (стр. 7) на пульте ДУ. Или коснитесь сенсорной иконки предварительной настройки.

Меню настроек радиоприемника

Для входа в меню настроек радио нажмите сенсорную иконку  (3) (стр. 11) или кнопку **FUNC** (12) (стр. 7) на пульте ДУ. На дисплее устройства появится список функций. Коснитесь сенсорной иконки соответствующей настройки. Либо с помощью регулятора громкости (8) (стр. 6) или с помощью кнопок **▼ ▲** на пульте ДУ выберите необходимую Вам функцию, затем подтвердите выбор нажатием на регулятор громкости или кнопкой **OK** (10) (стр. 7) на пульте ДУ.



РУЧНОЕ СОХР. Переход в режим ручного сохранения прослушиваемой радиостанции в памяти устройства. Настройтесь на необходимую радиостанцию, затем выберите данную функцию. Нажмите на одну из иконок ячеек памяти. Либо с помощью регулятора громкости (8) (стр. 6) на передней панели устройства или кнопок **▼ ▲** на пульте ДУ выберите ячейку записи и нажмите на регулятор громкости или кнопку **OK** (10) (стр. 7) на пульте ДУ. В память данной ячейки будет запрограммирована радиостанция, на которую настроен радиоприемник.

АВТО СОХР. Переход в режим автоматической настройки на радиостанции в выбранном диапазоне и сохранение в памяти устройства шести радиостанций с наиболее мощным сигналом. После окончания настройки включится режим сканирования сохраненных радиостанций.



ПОИСК МЕСТН. В режиме местного приема («ПОИСК МЕСТН. ВКЛ.») чувствительность при автоматическом поиске немного снижена для наиболее точной настройки на радиостанции, уровень приема которых чрезмерно высок.

AF (RDS). Когда данный режим включен («AF ВКЛ.») и сигнал принимаемой радиостанции слаб, радиоприемник будет автоматически переключаться на альтернативные частоты, пока не обнаружит мощную станцию с тем же кодом PI.

TA (RDS). Если режим включен («ТА ВКЛ.»), то на дисплее появится символ «ТА».

Когда включен режим ТА и передается сообщение о дорожном движении, а устройство находится не в режиме радио, оно временно переключится в режим радиоприемника.

PTY (RDS). Режим поиска программ по коду типа программы PTY.

Нажимайте сенсорные иконки  /  для перехода к предыдущей/следующей странице. Нажмите на одну из программ. Либо с помощью регулятора громкости (8) (стр. 6) на передней панели устройства или кнопок **▼ ▲** на пульте ДУ выберите необходимый элемент списка типов программ и нажмите регулятор громкости или кнопку **OK** (10) (стр. 7) на пульте ДУ. Устройство начнёт поиск ближайшей радиостанции с подходящим типом программы в направлении увеличения частоты.

NEWS — новости
AFFAIRS — деловые новости
INFO — информация
SPORT — спорт
EDUCATE — образование
DRAMA — драма
CULTURE — культура
SCIENCE — наука
VARIED — программы без определенного типа
POP M — поп-музыка
ROCK M — рок-музыка
EASY M — эстрадная музыка
LIGHT M — легкая музыка
CLASSICS — классическая музыка
OTHER M — другая музыка
WEATHER — погода
FINANCE — финансы
CHILDREN — детские программы
SOCIAL — социальные программы
RELIGION — религиозные программы
PHONE IN — программы с участием слушателей
TRAVEL — путешествия
LEISURE — досуг
JAZZ — джаз
COUNTRY — кантри
NATION M — национальная музыка
OLDIES — старые мелодии
FOLK M — народная музыка
DOCUMENT — документальные программы
TEST - тест сигнала тревоги
ALARM - тревога

После выбора категории программы включится поиск программы выбранного типа. Если радиостанция с искомымPTY не будет обнаружено за один полный цикл поиска, устройство вернется в режим радиоприемника.

Использование системы RDS (Radio Data System)

Некоторые радиовещательные станции диапазона FM сопровождают передачу своих программ дополнительной информацией. Декодируя эти данные, ресивер предоставляет пользователю удобные функции по использованию этой информации. Настройка параметров RDS описана в разделе **Меню настроек радиоприемника** на стр. 12

В системе RDS используются следующие данные: PI, PS, AF, TP, TA, EON, PTY, CT.

PI (Program Identification Code): Код идентификации программы.

PS (Program Service Name): Название радиовещательной станции в виде букв и цифр.

AF (Alternative Frequencies): Альтернативные частоты. Список частот передатчиков, передающих одну и ту же программу, т.е. имеющих один и тот же PI.

- TP** (Traffic Program Identification): Идентификационные данные радиовещательной станции, передающей информацию о дорожном движении.
- TA** (Traffic Announcement Identification): Идентификация сообщения о дорожном движении. Идентификационные данные, показывающие, передается или не передается информация о дорожном движении.
- EON** (Enhanced Other Networks Information): Передача информации по категориям PI, AF, TP, TA и т.д. в сетях, отличных от сети текущего приема.
- PTY** (Program Type Code): Код типа программы. Отражает содержание программы, например, новости, легкая музыка, спорт и т.д.
- CT** (Clock Time): Информация о текущем времени, благодаря которой устройство может автоматически устанавливать и подстраивать собственные часы.

Операции управления воспроизведением дисков

Примечание. Просмотр видеофайлов, изображений, дисков DVD во время движения автомобиля запрещен во избежание возникновения ДТП. Чтобы просматривать видео или изображения на экране устройства, необходимо завершить движение автомобиля и включить стояночный тормоз. Для правильной работы данной функции провод **PARKING BRAKE** должен быть подключен согласно схеме на стр. 33.

Воспроизведение диска начинается автоматически сразу после загрузки, независимо от текущего режима работы устройства. Если диск уже находится в устройстве, переключите устройство в режим воспроизведения дисков любым способом, описанным на стр. 10.

Загрузка дисков

Вставьте диск в слот для компакт-дисков (2) (стр. 6) рабочей стороной вниз. Воспроизведение диска начнется автоматически.

Примечание. Перед тем как загрузить диск, пожалуйста, убедитесь, что в слоте дископриемника отсутствует другой диск.

Извлечение дисков

Для извлечения диска из устройства нажмите кнопку ▲ (1) (стр. 6) на передней панели.

Примечание. Если в течение 15 секунд диск не будет извлечен, то произойдет его автоматическая загрузка в дископриемник.

Включение режима воспроизведения

При загрузке диска на экране монитора появится надпись «Диск Загрузка». Некоторые диски могут автоматически включаться в режим воспроизведения с первой Части (дорожки). Некоторые диски автоматически переходят в меню Названий.

Если на экран монитора выводится меню Названий DVD, то для начала воспроизведения с первой Части надо выбрать соответствующий пункт меню диска. Для этого нажмите на иконку данного пункта или нажимайте кнопки перемещения курсора ▼▲ на пульте, затем подтвердите выбор кнопкой **OK** (10) (стр. 7).



При воспроизведении двухстороннего DVD-диска, вставляйте его первой ра-

бочей стороной вниз. По окончании воспроизведения первой стороны извлеките диск, переверните его и опять загрузите в устройство для воспроизведения второй стороны. Первая и вторая стороны помечаются различным образом на разных дисках.



Меню управления воспроизведением медиафайлов

Список воспроизведения





Во время воспроизведения трека нажмите кнопку **LIST** (3) (стр. 7) на пульте ДУ, либо коснитесь области в центре экрана и нажмите иконку  (2) (стр. 15).

Для отображения в списке определенно-го типа файлов и всех каталогов на диске/ карте памяти, в которых они находятся, переместитесь в левый столбец, нажав кнопку  на пульте ДУ и выберите необходимую иконку. Затем нажмите кнопку  перейдите к списку файлов/ каталогов. Или нажмите сенсорную иконку в левом столбце:



Иконка	Тип файлов
	Аудиофайлы и все каталоги на диске/ карте памяти, в которых они находятся Поддерживаются следующие типы аудиофайлов: MP3 (*.mp3), WMA (*.wma)
	Файлы изображений и все каталоги на диске/ карте памяти, в которых они находятся Поддерживаются изображения в формате JPEG (*.jpg).
	Видеофайлы и все каталоги на диске/ карте памяти, в которых они находятся Поддерживаются следующие типы видеофайлов: MPEG4 (*.avi), (DivX 3.11, битрейт видеопотока (не более) – 2000 кбит/с, разрешение 480*272; DivX 5, битрейт видеопотока (не более) – 2000 кбит/с, разрешение 480*272; XviD, битрейт видеопотока (не более) – 2000 кбит/с, разрешение 480*272).

Во время воспроизведения DVD-диска нажатием кнопки **LIST** (3) (стр. 7) вызывается меню Названий диска.

Для выбора необходимого файла нажмите на название файла на сенсорном экране. Нажимайте сенсорные иконки  /  для перехода к предыдущей/ следующей странице списка. Либо вращайте регулятор громкости (8) (стр. 6) или нажимайте кнопки   на пульте ДУ, затем нажмите регулятор громкости или кнопку **OK** (10) (стр. 7) на пульте ДУ для начала воспроизведения выбранного файла.

Для возврата в предыдущий каталог нажмите кнопку **LIST** (3) (стр. 7) на пульте ДУ.

Элементы управления воспроизведением на сенсорном экране



1. Сенсорная иконка перехода в меню режимов стр. 10
2. Сенсорная иконка вызова списка воспроизведения . В режиме DVD - иконка вызова дополнительных функций воспроизведения DVD-диска
3. Сенсорная иконка перехода в меню настроек (стр. 24)
4. Сенсорная иконка настроек режима воспроизведения
5. Сенсорная иконка остановки/ возобновления воспроизведения
6. Сенсорные иконки управления режимом ускоренного воспроизведения в обратном/прямом направлении
7. Сенсорные иконки перехода к следующему медиафайлу/части

Временная остановка воспроизведения

Во время воспроизведения нажмите сенсорную иконку или кнопку **PAUSE/BAND** на пульте ДУ для временной остановки воспроизведения. Для возобновления воспроизведения повторно нажмите данную кнопку.

Ускоренная перемотка в прямом и обратном направлении

Во время воспроизведения нажимайте иконки (6) (стр. 15) нажимайте и удерживайте в течение 2-х секунд кнопки на пульте ДУ для ускоренной перемотки в обратном/прямом направлении. Доступно несколько скоростей перемотки в зависимости от типа воспроизводимого диска/файла. Для возврата к нормальной скорости воспроизведения нажмите кнопку на пульте ДУ.

Примечание. Во время ускоренной перемотки звук отключается. Количество скоростей перемотки зависит от типа воспроизводимого файла.

Переход к следующей или предыдущей части (треку)

Во время воспроизведения диска нажимайте сенсорные иконки / кнопки на пульте ДУ для перехода к следующей/предыдущей части (треку).

Повторное воспроизведение

Во время воспроизведения диска нажмите иконку (4) (стр. 15) или кнопку **FUNC** (12) (стр. 7) на пульте ДУ. В появившемся меню выберите пункт «**ПОВТ.**».

Последовательно нажимая регулятор громкости (8) (стр. 6), кнопку **OK** (10) (стр. 7) на пульте ДУ или соответствующую иконку выберите один из режимов повторного воспроизведения.

Тип диска	Режим повтора
DVD	Глава (Повтор главы) → Раздел (Повтор раздела) → Все (Повтор всего) → Выкл. (Повтор выкл.)
CD	Один (Повтор один) → Выкл. (Повтор всего)
MP3	Один (Повтор один) → Каталог (Повтор каталога) → Все (Повтор всего)

Воспроизведение в случайном порядке

Во время воспроизведения диска нажмите иконку  (4) (стр. 15) или кнопку **FUNC** (12) (стр. 7) на пульте ДУ. В появившемся меню выберите пункт «**ПРОИЗВ.**».

Последовательно нажимая регулятор громкости (8) (стр. 6) или кнопку **OK** (10) (стр. 7) на пульте ДУ выберите один из режимов воспроизведения в случайном порядке.

Тип диска	Режим воспроизведения в случайном порядке
CD	Все (Включен) → Выкл. (Выключен)
MP3	Каталог (В пределах каталога) → Все (Включен) → Выкл. (Выключен)

Меню управления воспроизведением DVD-дисков

Меню диска

- Для входа в корневое меню диска нажмите во время воспроизведения DVD-диска иконку  (2) (стр. 15), затем сенсорную иконку **МЕНЮ**;

Меню Названий

Для входа в меню Названий диска во время воспроизведения DVD-диска:

- нажмите иконку  (2) (стр. 15), затем нажмите сенсорную иконку **РАЗДЕЛ**.
- нажмите кнопку **DVD TITLE** (19) (стр. 7) на пульте ДУ для входа в меню Названий диска. Перемещайте курсор для выбора объекта меню или нажмите его на сенсорном экране.

Выбор языка звукового сопровождения



Во время воспроизведения DVD-диска с несколькими языками звукового сопровождения:

- нажмите иконку  (4) (стр. 15) или кнопку **FUNC** (12) (стр. 7) на пульте ДУ. В появившемся меню выберите пункт «**АУДИО**». Последовательно нажимайте сенсорную иконку **АУДИО**, или регулятор громкости (8) (стр. 6) или кнопку **OK** (10) (стр. 7) на пульте ДУ, для выбора одного из записанных на диске языков звукового сопровождения;

- нажмите иконку  (2) (стр. 15) затем последовательно нажимайте на иконку **АУДИО**;
- последовательно нажимайте кнопку **DVD AUDIO** (8) (стр. 7) на пульте ДУ для выбора одного из записанных на диске языков сопровождения.

Выбор языка субтитров

Во время воспроизведения DVD-диска с субтитрами:

- нажмите иконку  (4) (стр. 15) или кнопку **FUNC** (12) (стр. 7) на пульте ДУ. В появившемся меню выберите пункт «**СУБТИТРЫ**». Последовательно нажмите сенсорную иконку **СУБТИТРЫ**, регулятор громкости (8) (стр. 6) или кнопку **OK** (10) (стр. 7) на пульте ДУ для выбора одного из записанных на диске языков субтитров или для отключения субтитров.
- нажмите иконку  (2) (стр. 15). Последовательно нажимайте сенсорную иконку **СУБТИТРЫ**, регулятор громкости (8) (стр. 6) или кнопку **OK** (10) (стр. 7) на пульте ДУ для выбора одного из записанных на диске языков субтитров или для отключения субтитров.

Выбор камеры (угла) просмотра

Во время воспроизведения DVD-диска нажмите иконку  (4) (стр. 15) или кнопку **FUNC** (12) (стр. 7) на пульте ДУ. В появившемся меню выберите пункт «**УГОЛ**». Последовательно нажимайте сенсорную иконку **УГОЛ**, регулятор громкости (8) (стр. 6) или кнопку **OK** (10) (стр. 7) на пульте ДУ для выбора угла просмотра (камеры), если на диске имеются сцены, записанные более чем одной камерой.

Настройки изображения

Во время воспроизведения DVD-диска нажмите иконку  (4) (стр. 15) или кнопку **FUNC** (12) (стр. 7) на пульте ДУ. В появившемся меню нажмите иконку **НАСТРОЙКИ ВИДЕО** или выберите пункт «**НАСТРОЙКИ ВИДЕО**» с помощью нажатия кнопки регулятора громкости (8) (стр. 6) или кнопки **OK** (10) (стр. 7) на пульте ДУ. На дисплее устройства появится меню настроек изображения. Для выбора нужной настройки нажимайте сенсорные иконки параметров видео, вращайте регулятор громкости или нажимайте кнопки **▼ ▲** на пульте ДУ. Для изменения выбранной настройки нажимайте сенсорные иконки **+/-**, кнопки **◀▶** или поворачивайте регулятор громкости.

Доступные настройки: **ЯРКОСТЬ** - **КОНТРАСТНОСТЬ** - **ЦВЕТНОСТЬ** - **СБРОС** (сброс настроек).



Формат монитора

Во время воспроизведения DVD-диска нажмите иконку  (4) (стр. 15) или кнопку **FUNC** (12) (стр. 7) на пульте ДУ. В появившемся меню выберите пункт

«**ФОРМАТ**». Нажмите иконку **ФОРМАТ**, кнопку регулятора громкости (8) (стр. 6) или кнопку **ОК** (10) (стр. 7) на пульте ДУ для выбора необходимого формата монитора.

Устройство предусматривает выбор 2-х вариантов формата изображения (соотношение ширины и высоты изображения): 4:3 и 16:9. Выберите тот формат, который соответствует формату изображения воспроизводимого файла.



Переход к произвольной части на диске

Во время воспроизведения DVD-диска нажмите иконку  (2) (стр. 15), затем иконку **ПЕРЕЙТИ К**. Задайте номер раздела/ главы (трека)/ времени или время с помощью сенсорных иконок меню ввода:

1. Закрытие меню
2. Строка ввода
3. Выбора параметра ввода (раздел/ глава (трек)/ время)
4. Подтверждение ввода
5. Удаление последнего символа
6. Сенсорная цифровая клавиатура
7. Очистка символа строки ввода



Воспроизводимые диски и форматы

Тип диска и логотип	Размер диска	Максимальное время воспроизведения
DVD Video  или 	5 дюймов (12 см)	Приблизительно 133 минуты (SS/SL) Приблизительно 242 минуты (SS/DL) Приблизительно 266 минут (DS/SL) Приблизительно 484 минуты (DS/DL) SS = односторонний, DS = двухсторонний, SL = однослойный, DL = двухслойный
Audio CD 	5 дюймов (12 см)	Приблизительно 74 минуты

Также воспроизводятся форматы: JPEG, MPEG-4, WMA, DVD-ROM, DVD±R/RW, CD-R/RW, CD-ROM, CD-DA.

Примечание. Чтение дисков зависит от их качества и параметров сделанной на них записи (количество вложенных папок и файлов, длина названий папок и файлов, скорость записи и т.д.).

Также воспроизводятся следующие типы файлов:

- аудиофайлы: MP3 (*.mp3), WMA (*.wma); видеофайлы: MPEG-4 (*.avi, разрешение – 480x272, рекомендуемый битрейт видеопотока (не более) – 2000 Кбит/с); файлы изображений: JPEG (*.jpg). Видеофайлы разрешенем 800x480 не поддерживаются.

Ограничения для файлов MP3

- ISO 9660 или ISO 9660+Joliet,
- Максимальное допустимое количество символов в имени файла – 14
- Максимальная глубина вложенности папок: 8
- Максимальное число папок на диске: 99
- Максимальное количество треков MP3 на DVD-диске: 1000 (Giga MP3)
- Максимальная продолжительность одного трека: 99 минут 59 секунд
- Скорость передачи данных: 32–320 кбит/с (рекомендуется 128 кбит/с)
- Частота дискретизации: 8–48 кГц (рекомендуется 44,1 кГц)

Не поддерживаются форматы:

*.ACC, *.DLF, *.PLS, *.M3U, MP3 PRO, файлы с DRM, а также диски с открытой сессией.



Номер региона (номер регионального ограничения) DVD

Номер региона данного устройства «5».



Подключение/извлечение USB-карты



Откройте крышку разъема USB (13) (стр. 6) на передней панели устройства и вставьте в него карту памяти. Устройство автоматически переключится на карту памяти и начнет воспроизведение (при условии, если на ней присутствуют файлы поддерживаемых форматов).

Для извлечения карты памяти выйдите из режима «USB» с помощью иконки  (1) (стр. 15) или кнопки  (5) (стр. 7), на пульте ДУ, затем вытащите карту памяти и закройте крышку разъема.

Если USB-карта уже подключена, войдите в режим **USB** одним из способов, описанных на стр. 10. Управление воспроизведением файлов, находящихся на карте памяти, подробно описано на стр. 15.

Подключение/извлечение SD-карты

Откройте крышку разъема SD (5) (стр. 6) на передней панели устройства и вставьте в него карту памяти. Устройство автоматически переключится на карту памяти и начнет воспроизведение (при условии, если на ней присутствуют файлы поддерживаемых форматов).

Для извлечения карты памяти выйдите из режима SD с помощью иконки  (1) (стр. 15) или кнопки  (5) (стр. 7) на пульте ДУ, затем вытащите карту памяти и закройте крышку разъема.

Если SD-карта уже подключена, войдите в режим **SD-карта** одним из способов, описанных на стр. 10. Управление воспроизведением файлов, находящихся на карте памяти, подробно описано на стр. 15.

Примечание.

- Устройство поддерживает чтение карт памяти, содержащих форматы: Воспроизводятся следующие типы видеофайлов: MPEG4 (*.avi), (DivX 3.11, битрейт видеопотока (не более) – 2000 кбит/с, разрешение 480*272; DivX 5, битрейт видеопотока (не более) – 2000 кбит/с, разрешение 480*272; XviD, битрейт видеопотока (не более) – 2000 кбит/с, разрешение 480*272). Видеофайлы с разрешением 800x480 не поддерживаются.
- Поддерживаются SD-карты объемом до 16 ГБ;
- Поддерживаются USB-карты объемом до 16 ГБ;
- Рекомендуются карты памяти фирм Kingston;
- Файловая система FAT16/FAT32;
- Названия файлов и папок на русском языке поддерживаются не во всех случаях;
- Название файла/директории/ID3 TAG: 10 символов;
- Информация ID3 TAG (версия 2.0). Русский язык поддерживается не во всех случаях;
- USB 1.1/USB 2.0 (Скорость USB 2.0 не поддерживается, только чтение со скоростью USB 1.1).

Режим AV-IN

Подключите внешний источник сигнала mini-Jack (3,5 мм mini-Jack, 4-конт., длина - 14 мм, в комплект поставки не входит) к разъему **A/V IN** (10) (стр. 6) и переключите устройство в режим работы AV1-IN любым способом, описанным на стр. 10.

Или подключите внешний источник сигнала к соответствующим разъемам на задней панели (AUX IN R, AUX IN L, VIDEO IN) и переключите устройство в режим работы AV2-IN любым способом, описанным на стр. 10.

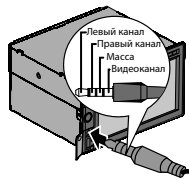

Вызова сенсорных иконок возврата в меню режимов и входа в настройки нажмите на область в центре экрана.

Примечание. Во время отображения данных иконок видеосигнал не будет отображаться.

Режим ТВ-тюнера

При необходимости переключения устройства в режим работы ТВ-тюнера нажмите кнопку **HOME** (5) (стр. 7) на пульте ДУ или на сенсорную иконку **HOME** и выберите в меню режимов иконку **ТВ**.

Коснитесь экрана для отображения меню управления.

Автоматическая настройка на телеканалы

Нажмите и удерживайте сенсорные иконки **« / »** или нажимайте кнопки **« << / >> »** для поиска телесигнала в направлении уменьшения или увеличения частоты настройки. Как только сигнал будет найден, поиск будет остановлен и начнется воспроизведение телеканала.

Переключение каналов

Нажмите сенсорную иконку **LIST** или нажмите кнопку **LIST** (3) (стр. 7) на пульте ДУ затем нажмите сенсорную иконку телеканала сохраненного телеканала или выберите телеканал с помощью кнопок **▼ ▲** на пульте ДУ и подтвердите выбор кнопкой **OK** (10) (стр. 7).

Изменение телевизионной видеосистемы

В режиме ТВ-тюнера нажмите иконку **FUNC**. Нажимайте сенсорную иконку **TV SYSTEM** для выбора одной из систем цветности: SECAM → PAL → NTSC.

Рекомендуемый параметр настройки на территории России - SECAM.

Изменение телевизионной системы звука

Нажимайте сенсорную иконку **AUDIO SYSTEM** для изменения телевизионной аудиосистемы. Настройки аудиосистемы зависят от выбранной видеосистемы, так что прежде всего нужно настроить видеосистему. Рекомендуемый параметр настройки на территории России - DK (при настроенной видеосистеме SECAM).

Автоматическое сохранение телеканалов в памяти ТВ-тюнера

В режиме ТВ-тюнера нажмите сенсорную иконку **FUNC** на дисплее устройства. Нажмите иконку **AUTO STORE**. Устройство автоматически начнет поиск и сохранит в память до 6 телеканалов с наиболее мощным сигналом. Для остановки поиска нажмите иконку **BACK**.

Примечание. Автоматический поиск и сохранение телеканалов занимает довольно продолжительное время.



Ручное сохранение телеканалов в памяти ТВ-тюнера

Настройтесь на интересующий Вас телеканал, нажмите сенсорную иконку **FUNC** на дисплее устройства. Нажмите иконку ячейки памяти для сохранения телеканала в данную ячейку. В память данной ячейки запишется данный канал, взамен предыдущего. Если в ячейке нет сохраненной телестанции, то напротив её номера будет написано EMPTY.

Настройки видео

В режиме ТВ-тюнера нажмите сенсорную иконку **FUNC** на дисплее устройства. Нажмите иконку **VIDEO SETTING**. Наберите сенсорные иконки +/- напротив значков BRIGHT, CONTRAST, COLOR для настройки яркости, контрастности и оттенка соответственно. Нажмите сенсорную иконку Reset для сброса настроек. Нажмите сенсорную иконку **BACK** чтобы сохранить настройки и закрыть данное меню.

Основные операции по изменению настроек устройства

Для выбора необходимого режима настройки устройства нажмите сенсорную иконку  или кнопку  (15) (стр. 7) на пульте ДУ. Нужный раздел настроек выберите коснувшись соответствующей иконки, или с помощью кнопок перемещения курсора  и кнопки **OK** (10) (стр. 7) пульта ДУ.



Динамик

С помощью данных настроек Вы можете настроить баланс громкости от разных источников в вашем автомобиле.

- Регулировка всех параметров осуществляется непосредственно на сенсорном экране: коснитесь нужного параметра, регулятора или области.
- Также регулировку всех параметров можно осуществлять с пульта ДУ.



EQ

С помощью данных настроек Вы можете добиться наиболее приятного для звучания.

- Регулировка всех параметров осуществляется непосредственно на сенсорном экране: коснитесь нужного параметра, регулятора или области.
- Также регулировку всех параметров можно осуществлять с пульта ДУ.
- Эквалайзер имеет 8 предустановленных настроек: *Свой, Вокал, Джаз, Класс, Рок, Техно, Поп, Выкл.* Вы можете изменять значения уровня частот любой предустановки. Нажмите Сброс, чтобы вернуть исходные настройки предустановки.



Сабвуфер

С помощью данных настроек вы можете регулировать громкость сабвуфера и частоту среза кроссовера.



Радио

Регион FM

Выбор вашего региона.

RDS

Включение/выключение режима RDS стр. 13.

Система

Звук

Нажмите для регулировки звуковых настроек:

- Сигнал

Данная функция управляет звуковыми сигналами, сопровождающими все нажатия на кнопки и на сенсорный экран. Данный сигнал выводится на самом устройстве через встроенный спикер.

- XBASS/DBASS

С помощью данных настроек вы можете управлять уровнем баса на фронтальных и тыловых каналах.

Язык

Выбор языка экранного меню настроек.

SWC

Программирование кнопок на рулевом колесе автомобиля. Подробное описание см. на стр. 26.

Дата и время

Данная функция служит для установки текущего времени. Нажмите часы или минуты на сенсорном экране и изменяйте их значения с помощью сенсорных иконок ◀▶.



Экран

Подсветка

Управление уровнем подсветки.

Калибровка

Данную операцию необходимо выполнить, если произошёл сбой в управлении сенсорным экраном, то есть изображение сенсорной иконки на экране не соответствует её действительному расположению. Рекомендуется использовать стилус (в комплект поставки не входит) или аналогичный предмет.

Чтобы зайти в данный режим с помощью пульта ДУ, нажмите кнопку  (15) (стр. 7) для входа в режим настроек, затем перемещайте курсор с помощью кнопок  и подтвердите выбор с помощью кнопки **OK** (10) (стр. 7). В режиме настроек выберите **Экран**, затем **Калибровка**.

Стилусом нажмите на указатель и удерживайте в течение 1 сек., затем отпустите. Указатель переместится. Повторяйте данную процедуру каждый раз по мере перемещения указателя по экрану, пока процесс калибровки не завершится.

Выход из режима специальных настроек происходит автоматически, если в течение 10 секунд не выполняются никакие действия по изменению настроек.

SWC (программирование штатных кнопок управления воспроизведением, находящихся на рулевом колесе автомобиля)

Данный режим предназначен для работы со штатным резистивным пультом управления, расположенным на рулевом колесе автомобиля, и для установки соответствия штатных кнопок управления воспроизведением, расположенных на рулевом колесе автомобиля, определенным функциям устройства.

Примечание. Данная функция может быть реализована только в автомобилях, имеющих резистивные кнопки управления, общий провод кнопок соединен с «массой» автомобиля. Информацию о моделях автомобилей, имеющих резистивные кнопки управления Вы можете посмотреть на сайте: <http://autoalarms.ru/viewtopic.php?t=2513>

ВНИМАНИЕ!

Перед подключением к штатным кнопкам, расположенным на руле, пожалуйста, полностью прочитайте данный раздел инструкции. Реализация данной функции требует подключения к штатным системам автомобиля. Многие новые автомобили имеют низковольтные или мультимплексные системы, которые могут быть повреждены при использовании низкоомных проверочных приборов, например, проверочных ламп или логических пробников (которые используются для тестирования компьютеров). Для проверки всех штатных цепей автомобиля перед подключением устанавливаемой системы используйте только высококачественный цифровой мультиметр.

Рекомендуем не отсоединять аккумуляторную батарею, если автомобиль оборудован пневматической подушкой безопасности. Многие системы обеспечения безопасности, использующие пневматические подушки, после отключения питания будут показывать определенный код диагностики с помощью предупреждающих индикаторных лампочек, что может потребовать обращения в автосервис. Для корректной работы данного режима необходимо подключить устройство к штатной электропроводке пульта управления воспроизведением на рулевом колесе автомобиля, с использованием разъемов SWC, находящихся на задней панели устройства (стр. 31).

Провод «масса» («Wheel Gnd») штатного разъема необходимо подключить к проводу OE STEERING REMOTE (серого цвета), а сигнальные провода «Wheel Key A» и «Wheel Key B» необходимо подключить к проводам OE STEERING REMOTE (белого цвета).

Примечание. Если в Вашем автомобиле имеется только один сигнальный провод, осуществляйте подключение к любому белому проводу OE STEERING REMOTE.

Кнопкам, подключенным к магистралям белых проводов, можно назначить определенные функции устройства (стр. 27).

Перед окончательным подключением выполните настройку устройства согласно пунктам 1-4 и убедитесь, что штатный пульт функционирует корректно, после чего завершите работы по подключению.

ВНИМАНИЕ!

Изготовитель не гарантирует корректную работу устройства со всеми типами и моделями автомобилей. Изготовитель не несет ответственность за возможные проблемы с автомобилем или устройством, возникшие в случае неправильного подключения данного устройства к штатной проводке автомобиля.

Для правильного подключения штатного резистивного пульта ДУ проконсультируйтесь с официальным дилером вашего автомобиля или обратитесь в сертифицированный установочный центр.

Примечание. Рабочий диапазон напряжений (белые провода) при подключенных кнопках пульта «Wheel Key A» и «Wheel Key B» — от 0 до 4,5 В. Минимальная разница рабочих напряжений, которые устанавливаются на выходе пульта после нажатия кнопок, должна составлять не менее 0,3 В (иначе, в некоторых случаях, кнопки могут восприниматься как одна).

После окончательного подключения, войдите в режим SWC в меню настроек. Для правильного подключения штатного резистивного пульта ДУ проконсультируйтесь с официальным дилером вашего автомобиля или обратитесь в сертифицированный установочный центр.

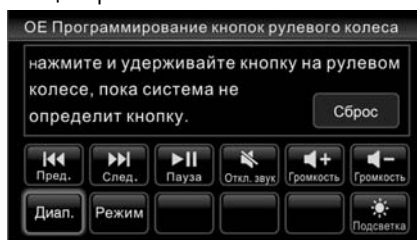

1. Нажмите иконку для выбора функции.
2. Нажмите и удерживаете кнопку, расположенную на руле.
3. Повторите данные операции для тех кнопок рулевого колеса, которым необходимо назначить определенные функции.
4. Для отмены выберите иконку «Сброс» и нажмите на регулятор громкости.

Примечание. Вы можете повторно перепрограммировать как одну кнопку, так и несколько, функции которых Вас не устраивают.

Ниже приводится список функций, которым можно назначить соответствие кнопок управления на рулевом колесе:

- Отключение звука
- Увеличение громкости
- Уменьшение громкости
- Автоматический поиск радиостанций в сторону увеличения частоты
- Автоматический поиск радиостанций в сторону уменьшения частоты
- Выбор источника сигнала
- Диапазон радиоприемника
- Пауза/воспроизведение
- Управления режимом подсветки ЖК-экрана

Основные технические характеристики

Общие

Напряжение питания, предельные значения	11–14,4 В постоянного тока
Полярность источника питания	Только системы с заземлением отрицательного полюса батареи
Максимальная выходная мощность	4x55 Вт
Сопrotивление динамиков	4–8 Ом
Номинал встроеного предохранителя	15 А
Уровень входного аудиосигнала	≥ 300 мВ
Линейный выход сабвуфера	2 В

Радиоприёмник

Диапазон частот FM	87,5–108 МГц
Диапазон частот УКВ	65–74 МГц
Полезная чувствительность	12 дБ (мкВ)
Глубина разделения стереоканалов (1 кГц)	30 дБ
Диапазон воспроизводимых частот	30–15 000 Гц
Отношение сигнал-шум	> 55 дБ

Проигрыватель дисков

Размер дисков	12 см (5")
Диапазон воспроизводимых частот	20 Гц – 20 кГц
Отношение сигнал-шум	> 90 дБ
Глубина разделения стереоканалов	> 60 дБ
Коэффициент нелинейных искажений	< 0,2% (1кГц)
Системы цветности	NTSC, PAL
Видеовыход	1±0,2 В

Монитор

Тип дисплея	жидкокристаллический
Способ управления	активная матрица TFT
Диагональ экрана	155 мм (6.1")
Разрешение экрана	800 x 480

ТВ-тюнер

Диапазон воспроизводимых частот	44,25–140 МГц (МВ-1) 140–460 МГц (МВ-2) 460–863,25 МГц (ДМВ)
Системы цветности телевизионного сигнала	SECAM

Установка устройства

- Для установки устройства выберите такое место, где оно не будет мешать водителю нормально управлять автомобилем.
- Перед окончательной установкой устройства временно подключите к нему все провода и убедитесь, что все соединения сделаны правильно и система работает нормально.
- Используйте прилагающиеся к устройству крепежные изделия. Только в этом случае установка будет надежной и безопасной. Использование деталей, не входящих в комплект поставки устройства, может привести к нарушению его нормальной работы.
- Если установка устройства требует сверления отверстий или любого другого изменения штатных деталей автомобиля, обязательно проконсультируйтесь у ближайшего дилера.
- Устанавливайте устройство таким образом, чтобы оно не могло стать причиной ранения водителя или пассажиров во время внезапной остановки или резкого торможения.
- При установке отклонение устройства от горизонтальной плоскости не должно превышать 30°. В противном случае технические характеристики устройства могут быть далеки от оптимальных.
- Никогда не устанавливайте устройство там, где оно будет сильно нагреваться, например, от воздействия прямых солнечных лучей или горячего воздуха, поступающего от отопителя. Также избегайте мест, в которых устройство будет подвергаться воздействию сильной вибрации или на него будет попадать пыль или грязь.

Процедура установки

Первый вариант

Внимание!

При необходимости перед установкой устройства удалите 2 транспортировочных винта, которые могут находиться на верхней крышке устройства. В противном случае проигрыватель дисков не будет работать. Демонтируйте предыдущее устройство из разъема.

1. Установите монтажный кожух в приборную панель автомобиля.
2. Закрепите кронштейны с обеих сторон устройства не менее чем в двух местах. Для этого используйте либо крепежные винты (5 x 9 мм), либо винты с потайной головкой (4 x 6 мм), в зависимости от типа резьбовых отверстий на кронштейне. Закрепите монтажный болт (50 мм) в отверстии на задней стенке устройства, наденьте сверху резиновую демпфирующую прокладку.
3. Выполните все необходимые подключения согласно схеме на стр. 31 и убедитесь, что устройство функционирует исправно.
4. Установите устройство в монтажный кожух, закрепленный в нише головного штатного устройства, и зафиксируйте его винтами 2,6 x 5 мм.
5. Закрепите декоративную рамку на передней панели устройства.
6. При возникновении трудностей с установкой устройства обратитесь за помощью в ближайший сервисный центр.

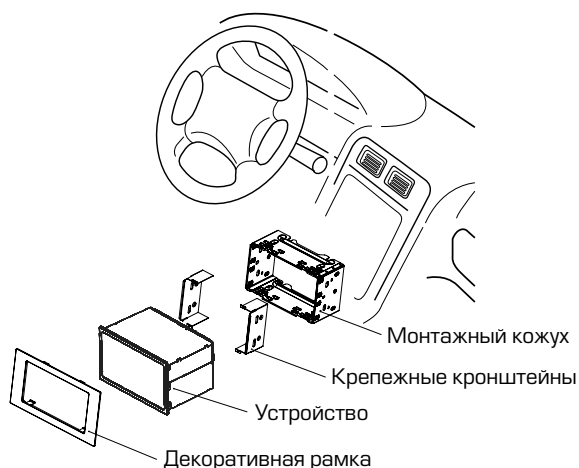

Второй вариант установки (монтажный кожух не используется)

1. При наличии крепежных резьбовых отверстий в лицевой части ниши выберите положение устройства, при котором отверстия его крепежных кронштейнов совпадут с отверстиями в нише, и используйте подходящие винты (максимальная длина – 9 мм) для закрепления не менее чем в двух местах с каждой стороны.
2. Совместите резьбовые отверстия на кронштейнах с отверстиями на корпусе устройства так, чтобы положение кронштейнов соответствовало глубине ниши, и зафиксируйте его винтами.

Примечание. При установке устройства по второму методу кожух и декоративная внешняя рамка не используются.

Удаление устройства

1. Снимите с устройства декоративную рамку.
2. Вставьте съемники, входящие в комплект устройства, в пазы на обеих сторонах устройства, как показано на рисунке, чтобы они зафиксировались со щелчком. Для того, чтобы вынуть устройство из приборной панели автомобиля, потяните за съемники на себя.

Схема подключения проводов устройства

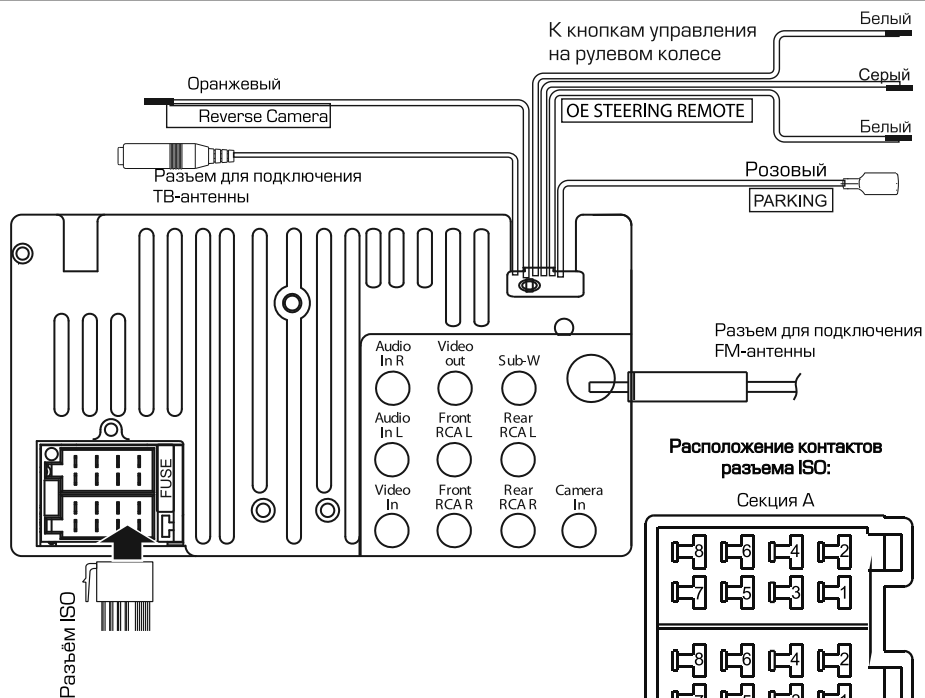

конт.	Назначение контактов разъема ISO	
	Цвет провода	Назначение
A4	Желтый	+12 В постоянно
A5	Синий	Выход +12 В на авт.антенну
A7	Красный	+12 В при включенном АСС
A8	Черный	Масса
V1	Фиолетовый	Правый задний динамик (+)
V2	Фиолетово-черный	Правый задний динамик (-)
V3	Серый	Правый передний динамик (+)
V4	Серо-черный	Правый передний динамик (-)
V5	Белый	Левый передний динамик (+)
V6	Бело-черный	Левый передний динамик (-)
V7	Зеленый	Левый задний динамик (+)
V8	Зелено-черный	Левый задний динамик (-)

Назначение разъемов RCA	
Разъем	Назначение
Audio In R	Аудиовход правого канала
Audio In L	Аудиовход левого канала
Video In	Видеовход
Video Out	Видеовыход
Front RCA L	Левый передний канал
Front RCA R	Правый передний канал
Sub-W	Сабвуфер
Rear RCA L	Левый задний канал
Rear RCA R	Правый задний канал
Camera In	Видеовход камеры

В случае сброса настроек устройства после выключения зажигания поменяйте местами подключение желтого и красного провода, как показано на рисунке:

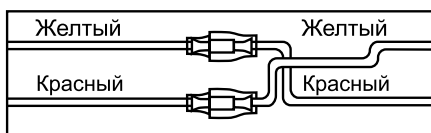
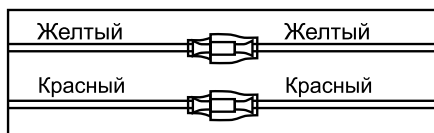

ВНИМАНИЕ!

- Неверное подключение устройства может привести к его поломке и лишению права на гарантийное обслуживание.
- В данном устройстве используются усилители мощности, подключенные по мостовой схеме. При подключении динамиков не допускается замыкание проводов на массу автомобиля, на провод питания +12 В или друг с другом.
- Красный провод устройства должен быть подключен к цепи зажигания во избежание разряда аккумуляторной батареи автомобиля при продолжительной стоянке.
- Жёлтый провод устройства должен быть подключен к проводу с постоянным напряжением +12 В, даже при выключенном зажигании. Если Вы не нашли такого провода, то подключитесь к плюсовой клемме аккумулятора после блока предохранителя.
- Чёрный провод устройства должен быть подсоединён к заземлённой металлической части автомобиля. Если Вы не смогли найти подходящий болт или винт, просверлите отверстие в металлической детали автомобиля и винтом закрепите в нём провод. Перед выполнением этой операции обязательно проконсультируйтесь с дилером Вашего автомобиля. Для обеспечения хорошего заземления удалите краску и грязь с тех областей поверхности, с которыми соприкасается провод.

Оранжевый провод REVERSE CAMERA

Если к разъёму CAMERA IN (стр. 31) подключена камера заднего обзора, то при включении передачи заднего хода автомобиля режим воспроизведения автоматически переключится на обзор с камеры. После выключения передачи заднего хода устройство автоматически вернётся к предыдущему режиму.

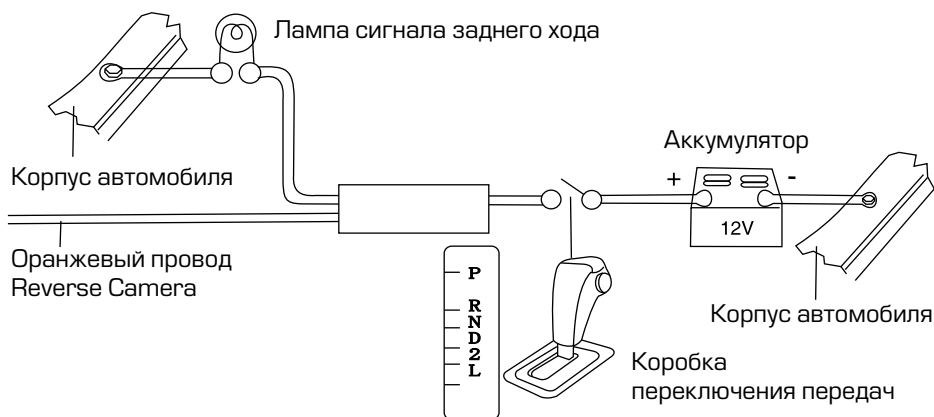

Внимание! Если провод не подключен в соответствии со схемой, то при включении заднего хода устройство не сможет автоматически переключаться в режим «Камера».

Розовый провод PARKING BRAKE

Подключите данный провод к концевому выключателю стояночного тормоза. При попытке просмотра видео и изображений во время движения на синем фоне экрана будет выводиться предупреждающее сообщение до тех пор, пока не будет включен стояночный тормоз. Пассажиры на заднем сидении могут просматривать изображение на дополнительном мониторе (в комплект поставки не входит), подключенном к устройству.

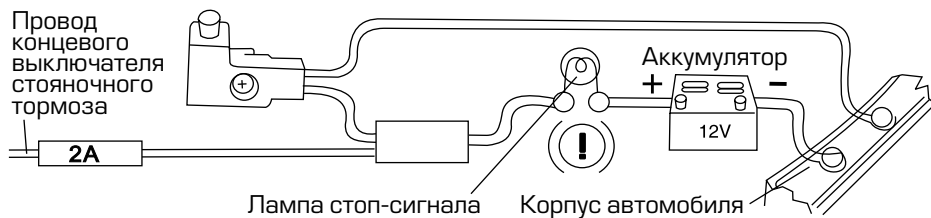

Технические допуски на возможные незначительные дефекты изображения

Жидкокристаллическая панель состоит из множества точек, называемых пикселями. Пиксель состоит из трех субпикселей основных цветов – красного, зеленого и синего, расположенных по горизонтали. Появление на ЖК-панели небольшого количества дефектных пикселей (постоянно светящихся одним цветом) объясняется огромным общим количеством пикселей и сложностью технологического процесса. Минимизация подобных дефектов достигается тщательным контролем качества производства ЖК-панелей, регламентированного требованиями стандарта ISO 13406-2.

Панель монитора условно разделяется на две зоны, «А» и «Б», как показано на рисунке справа. ЖК-панель подлежит бесплатной замене в течение гарантийного срока, если число пикселей, постоянно светящихся одним цветом, превышает любое число пикселей, указанное в таблице.

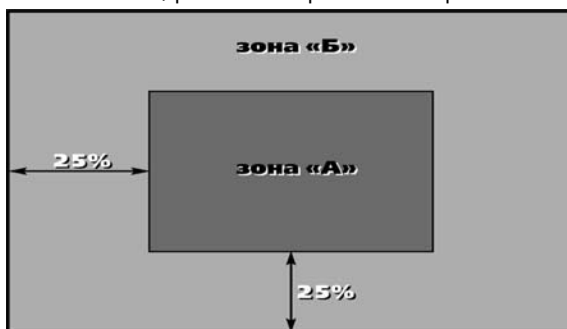

Цвет пикселя	Зона «А»	Зона «Б»
Белый	0	0
Черный	3	6
Цвет субпикселя		
Синий	3	6
Красный	3	6
Зеленый	3	6
Всего	3	6

Эксплуатационные ограничения и текущий ремонт

Устройство предназначено для эксплуатации в автомобилях с напряжением бортовой сети 12 В. Не следует эксплуатировать устройство, имеющее повреждения корпуса или соединительных кабелей.

Ошибки, допущенные при установке и эксплуатации устройства, могут быть иногда приняты за его неисправность. Ниже приводится таблица, в которой сведены простые методы проверки, способные помочь Вам устранить большую часть проблем, возникающих при использовании устройства.

При отсутствии видимых причин неисправности устройства следует демонтировать и обратиться в сервисный центр. Перед тем, как перейти к методам проверки, описанным в данной таблице, тщательно проверьте правильность подключения устройства.

Неисправность	Причина	Устранение
Нет питания	Перегорел предохранитель устройства	Поменяйте перегоревший предохранитель на предохранитель нужного номинала. Если предохранитель перегорит снова, обратитесь в сервисный центр
	Неправильное подключение	Проверьте подключение питания
Воспроизведение не начинается, выводится сообщение «Ошибка диска»	Диск не загружен в устройство или загружен неправильно	Загрузите диск в устройство рабочей стороной вниз
	Диск сильно загрязнен	Очистите поверхность диска
	Низкое напряжение аккумуляторной батареи автомобиля	Зарядите аккумуляторную батарею автомобиля. Если устройство после этого все равно не работает, проконсультируйтесь с дилером
	В устройство загружен диск не того формата, который может воспроизводить устройство	Загружайте в устройство только те диски, которые устройство может воспроизводить
	Некачественный диск или при записи диска были заданы неверные параметры	Используйте качественный диск
Когда нажимается функциональная кнопка, функция не работает, появляется надпись «Непр. кнопка»	Воспроизводимый диск не допускает выполнения данной операции	Операция не может быть выполнена по отношению к воспроизводимому диску (обратитесь также к инструкции, которая прилагается к диску) или операция не может быть произведена в данный момент
Нет изображения	Полностью убрана яркость изображения	Отрегулируйте яркость на мониторе или на внешнем мониторе, который подключен к устройству

Неисправность	Причина	Устранение
Нет изображения	Не включен ручной тормоз	Для просмотра видеопрограмм следует припарковать автомобиль и включить ручной тормоз
	Неправильное подключение	Проверьте правильность подключения устройства
Нет звука	Полностью убрана громкость звука	Установите нужный уровень громкости устройства или на мониторе, который подключен к устройству
	Неправильное подключение	Проверьте правильность подключения устройства
	Провода динамиков контактируют с металлической деталью машины	Изолируйте все провода
	Динамики неисправны	Поменяйте динамики
	Используется режим ускоренного или замедленного воспроизведения в прямом или обратном направлении	В режиме ускоренного или замедленного воспроизведения в прямом или обратном направлении звук отключается
Нет субтитров	На воспроизводимом диске DVD не записаны субтитры	Субтитры не могут быть выведены на экран
	Субтитры выключены	Включите субтитры
Субтитры не убираются с экрана	Воспроизводимый диск DVD не допускает отключение субтитров	Субтитры невозможно убрать с экрана монитора
Звук или изображение искажены	Диск загрязнен или имеет царапины	Протрите рабочую поверхность диска от пыли и грязи. Не используйте для воспроизведения поцарапанные диски
Настройки устройства сбрасываются после выключения двигателя	Неправильное подключение проводов	Подключите красный и желтый провод питания согласно настоящему Руководству (стр. 31)
Мигающее изображение, интерференция на экране	Формат DVD не совместим с текущими настройками монитора устройства	Поменяйте настройки на соответствующие диску
Невозможно изменить язык звукового сопровождения или язык субтитров	На воспроизводимом диске DVD записано звуковое сопровождение или субтитры только на одном языке	Если на диске не записаны звуковое сопровождение или субтитры на нескольких языках, Вы не сможете изменить язык звукового сопровождения или субтитров
Радиоприемник не работает	К устройству не подключен кабель антенны	Надежно подключите кабель антенны к устройству
Не работает функция автонастройки на радиостанции	Радиостанции имеют слишком слабый сигнал	Настраивайтесь на станции вручную

Неисправность	Причина	Устранение
Невозможно изменить язык звукового сопровождения или язык субтитров	Воспроизводимый диск DVD не допускает смену языка звукового сопровождения или субтитров	Язык звукового сопровождения или субтитров изменить невозможно
Пульт дистанционного управления не работает	Светоизлучающий элемент пульта дистанционного управления не направлен на светоприемник сенсора дистанционного управления	Для осуществления управления светоизлучающий элемент пульта дистанционного управления должен быть направлен на светоприемник сенсора дистанционного управления
	Пульт дистанционного управления и устройство находятся слишком далеко друг от друга	Расстояние по прямой между пультом ДУ и сенсором дистанционного управления не должно превышать пяти метров
	Между пультом ДУ и сенсором дистанционного управления имеются препятствия	Устраните препятствия
	Израсходован заряд батареек пульта дистанционного управления	Замените батарейку
На экране появляется надпись «Для просмотра видео включите стояночный тормоз»	Просмотр видеофайлов, изображений, дисков DVD во время движения автомобиля	Поставьте автомобиль на стояночный тормоз
	Провод PARKING BRAKE не подключен согласно схеме на стр. 33.	Подключите провод согласно схеме
Не работают кнопки управления воспроизведением, расположенные на рулевом колесе	Штатный резистивный пульт управления не запрограммирован в соответствии с процедурой, описанной на стр. 26.	Выполните процедуру программирования, как указано на стр. 26.
Программируется только одна кнопка пульта управления, расположенного на рулевом колесе	Неверно подключены провода	Проверьте правильность подключения проводов (стр. 31). Если необходимо, поменяйте их местами
Не программируются кнопки рулевого управления	Пульт рулевого управления Вашего автомобиля не резистивного типа	Данный тип рулевого управления не поддерживается. Проконсультируйтесь с официальным дилером вашего автомобиля
Две или более кнопки выполняют одинаковые функции	Минимальная разница рабочих напряжений при нажатии на эти кнопки менее 0,3 Вольт	Проконсультируйтесь с официальным дилером вашего автомобиля или обратитесь в сертифицированный установочный центр

Для безопасного управления автомобилем

- Для безопасного использования функций устройства, пожалуйста, не забывайте выполнять требования Правил дорожного движения Российской Федерации. Помимо этого старайтесь соблюдать очевидные правила обращения с Вашим автомобилем, как источником повышенной опасности.
- Эти правила, в первую очередь, определяются риском наступления вреда для жизни или здоровья третьих лиц, причинения вреда их имуществу, домашним животным или окружающей среде.
- Просмотр видео во время движения категорически запрещен во избежание возникновения ДТП. Для просмотра видеofайлов после окончания движения обязательно устанавливайте рычаг управления автоматической трансмиссии в положение «PARK», а рычаг переключения ручной коробки передач – в нейтральное положение. После завершения управления всегда ставьте автомобиль на стояночный тормоз, который должен находиться в исправном состоянии и исключать возможность движения автомобиля.
- Всегда паркуйте автомобиль на открытой, хорошо проветриваемой площадке.
- Поддерживайте относительно низкий уровень громкости, чтобы во время движения иметь возможность слышать все, что происходит вокруг автомобиля.
- Не меняйте диски, не регулируйте громкость и не осуществляйте какие-либо другие операции управления устройством, которые могут отвлечь Вас от управления автомобилем.

Меры предосторожности при обращении с дисками

Грязь, пыль, царапины и искривление диска могут привести к «перескакиванию» звучания во время воспроизведения и ухудшению качества звука и изображения. При обращении с дисками соблюдайте следующие меры предосторожности:

- Для удаления следов пальцев и пыли с рабочей поверхности диска (той стороны, на которой нет надписей) протирайте ее мягкой тканью (салфеткой). Протирайте диски прямо от центра к краям. Небольшие пылинки или слабые пятна не будут оказывать какое-либо влияние на качество воспроизведения.
- Никогда не используйте для очистки дисков химические вещества, например, антистатические аэрозоли или жидкости, бензин или растворители. Такие химические вещества способны необратимо повредить пластмассовую поверхность диска.
- После использования обязательно помещайте диски в их коробки. Это позволит избежать появления на поверхности дисков больших царапин, способных вызвать «перескакивание» звучания при воспроизведении.
- Не подвергайте диски в течение продолжительного времени воздействию прямых солнечных лучей, высокой влажности или высокой температуры. Длительное воздействие высокой температуры может привести к короблению и искривлению диска.
- Никогда не приклеивайте бумагу и не пишите на любой из сторон диска. Острые наконечники ручек могут повредить поверхности диска.

- Никогда не используйте диски с необычным очертанием, например, имеющим форму сердечка, восьмиугольника и т.д. Использование таких дисков может привести к сбоям в работе устройства.
- В качестве принадлежности диска можно приобрести специальную защитную пленку, но ее использование может привести к сбоям в работе проигрывателя дисков. Использование такой пленки абсолютно недопустимо.

Хранение, транспортирование, ресурс, утилизация

Устройство рекомендуется хранить в складских или домашних условиях по группе «Л» ГОСТ 15150 и при необходимости транспортировать любым видом гражданского транспорта в имеющейся индивидуальной потребительской таре по группе «Ж2» ГОСТ 15150 с учетом ГОСТ Р 50905 п.4.9.5. Место хранения (транспортировки) должно быть недоступным для попадания влаги, прямого солнечного света и должно исключать возможность механических повреждений.

Срок службы устройства – 2 года. Устройство не содержит вредных материалов и безопасно при эксплуатации и утилизации (кроме сжигания в непригодных условиях).

Гарантии поставщика

Устройство PROLOGY DVS-260 соответствует утвержденному образцу и обеспечивает безопасность в полном объеме требований, подлежащих обязательно подтверждению соответствия в системе ГОСТ Р, не оказывает вредного воздействия на окружающую среду и человека и признано годным к эксплуатации.

Устройство имеет гарантийный срок эксплуатации 12 месяцев с момента покупки без учета времени пребывания в ремонте при соблюдении правил эксплуатации. Право на гарантию дается при заполнении сведений прилагаемого гарантийного талона.

Гарантийные обязательства не распространяются на перечисленные ниже принадлежности изделия, если их замена предусмотрена конструкцией и не связана с разборкой изделия:

- на пульт дистанционного управления, элементы питания (батарейки);
- соединительные кабели, монтажные приспособления, документацию, прилагаемую к изделию.

Расшифровка даты выпуска устройства, указанной в серийном номере

Серийный номер устройства указывается под штрих-кодом на упаковке, а также на стикере, который клеится на корпус изделия.

Для того, чтобы узнать информацию о дате выпуска устройства, достаточно расшифровать 5 и 6 знак из 12-значного серийного номера. Пример расшифровки приведен ниже.

1AAAOA000001

A – месяц выпуска (A – январь, B – февраль, C – март, D – апрель, E – май, F – июнь, G – июль, H – август, I – сентябрь, J – октябрь, K – ноябрь, L – декабрь)
O – год выпуска (O – 2010, 1 – 2011, 2 – 2012 и т. д.)
Данное устройство выпущено в январе 2010 года.

Наименование: Пролоджи DVS-260

Страна-производитель: Китай

Основное предназначение товара:
автомобильный мультимедийный центр

Срок службы: 2 года

Изготовитель: СХТ Групп АГ

Юридический адрес изготовителя:
ЕБС Бизнес Форум, Баарерштрассе 135,
CH-6301 Zug, Швейцария



Manufactured by SHT Group AG
EBC Business Forum, Baarerstrasse 135,
CH-6301 Zug, Switzerland



МЛ04