

DVS-240

Автомобильный мультимедийный центр



▶▶ Возьми
КИНО
в дорогу

Руководство пользователя

PROLOGY

www.prology.ru

Содержание

| | |
|---|----|
| Назначение устройства | 2 |
| Функции устройства | 3 |
| Комплект поставки | 3 |
| Для безопасного и эффективного использования устройства | 4 |
| Элементы управления на передней панели | 6 |
| Пульт дистанционного управления | 7 |
| Использование пульта дистанционного управления | 8 |
| Установка батареек в пульт дистанционного управления | 8 |
| Общие операции | 8 |
| Управление радиоприемником | 10 |
| Использование системы RDS (Radio Data System) | 12 |
| Операции управления воспроизведением дисков | 13 |
| Использование карт памяти USB/SD | 17 |
| Меню настроек | 18 |
| Микшер | 18 |
| Баланс | 18 |
| Настройки радиоприемника | 18 |
| Регион FM | 18 |
| RDS вкл./выкл | 18 |
| Системные настройки | 18 |
| Звук | 19 |
| Дата и время | 19 |
| Язык | 19 |
| OE SWC (программирование штатных кнопок управления воспроизведением, находящихся на рулевом колесе автомобиля) | 19 |
| Настройки эквалайзера | 21 |
| Режим A/V | 21 |
| Основные технические характеристики | 22 |
| Установка устройства | 23 |
| Процедура установки | 23 |
| Первый вариант | 23 |
| Второй вариант установки | 24 |
| Схема подключения проводов устройства | 26 |
| Воспроизводимые диски и форматы | 28 |
| Технические допуски на возможные незначительные дефекты изображения | 29 |
| Эксплуатационные ограничения и текущий ремонт | 30 |
| Для безопасного управления автомобилем | 32 |
| Меры предосторожности при обращении с дисками | 32 |
| Хранение, транспортирование, ресурс, утилизация | 33 |
| Гарантии поставщика | 33 |
| Расшифровка даты выпуска устройства, указанной в серийном номере | 34 |
| Для заметок | 35 |

Руководство пользователя определяет порядок установки и эксплуатации FM/УКВ-приемника и проигрывателя DVD/CD/MP3-дисков и карт памяти SD/USB (далее «устройства») в автомобиле с напряжением бортовой сети 12 В. Установку устройства рекомендуется производить с привлечением специалиста по электрооборудованию автомобилей.

Самостоятельное вскрытие устройства, механические повреждения и нарушение правил эксплуатации могут привести к его неисправностям и лишению права на гарантийное обслуживание.

При покупке устройства требуйте проверки его работоспособности. Убедитесь, что в гарантийном талоне на устройство поставлен штамп магазина, разборчивая подпись и дата продажи.

В связи с постоянной работой по совершенствованию устройства, повышающей его надежность и улучшающей эксплуатационные характеристики, в конструкцию и сервисные меню могут быть внесены изменения, не отраженные в настоящем Руководстве.

Прежде чем включить устройство, внимательно ознакомьтесь с настоящим Руководством пользователя.

Назначение устройства

Устройство Prology DVS-240 предназначено для воспроизведения следующих форматов и типов файлов и дисков: DVD, MP3, MPEG1, MPEG2 или MPEG4.

Устройство обеспечивает:

- совместимость с форматами DVD/CD/MP3/MPEG4/JPEG;
- воспроизведение фото, аудио и видеофайлов с карт памяти SD/USB;
- прием радиостанций в диапазонах FM/УКВ;
- воспроизведение звука через внешние громкоговорители или через линейный выход RCA.

Функции устройства

- Встроенный широкоформатный ЖК-монитор с диагональю 109 мм (4.3")
- Полностью съемная передняя панель
- Системы цветности PAL/SECAM/NTSC
- Максимальная выходная мощность 4 x 55 Вт
- Совместимость с форматами DVD, CD, MP3, MPEG4, JPEG
- Поддержка файловой системы Giga MP3
- Высокоскоростной цифровой PLL тюнер
- Система RDS-EON
- Память на 18 радиостанции
- Встроенный слот для карт памяти SD
- Поддержка карт памяти с интерфейсом USB
- Встроенный интерфейс для подключения к резистивным кнопкам управления, расположенным на руле
- Дистанционное управление
- Линейный аудио/видеовход Mini-Jack на передней панели
- Аудио/видеовход RCA
- Видеовход RCA для камеры заднего обзора
- Видеовыход RCA
- 4-канальный аудиовыход RCA
- Линейный RCA выход на сабвуфер
- Стандартный разъем ISO
- Стандартный монтажный размер 2 DIN

Комплект поставки

| | |
|-------------------------------------|-------|
| Устройство Prology DVS-240 | 1 шт. |
| Съемная передняя панель | 1 шт. |
| Декоративная рамка передней панели | 1 шт. |
| Пульт дистанционного управления | 1 шт. |
| Монтажный комплект | 1 шт. |
| Настоящее руководство пользователя | 1 шт. |
| Гарантийный талон | 1 шт. |
| Индивидуальная потребительская тара | 1 шт. |

- Данное устройство является технически сложным товаром и относится к бытовой радиоэлектронной аппаратуре. По Общероссийскому классификатору продукции и услуг Устройство относится к группировке 3230115 «Устройства радиоприемные комбинированные прочие» (часть IV ОКДП).
- Монтаж и эксплуатация данного устройства должны осуществляться в соответствии с настоящим Руководством. Монтаж устройства осуществляется в штатное место в панели приборов автомобиля, подключение и настройка устройства изложены в настоящем Руководстве и могут быть произведены потребителем в полном объеме самостоятельно. Однако завод-изготовитель настоятельно рекомендует Вам поручить проведение указанного комплекса работ сервисному центру, сертифицированному по ГОСТ Р 51709-2001 (ОКУН О17613) — установка на легковой автомобиль дополнительного электрооборудования, сигнализаций и др. (далее — сертифицированный сервисный центр).
- **Завод-изготовитель не несет ответственность за проблемы, возникшие вследствие самостоятельной установки устройства!**
- Для подачи питания на данное устройство может использоваться только источник питания с напряжением +12 В постоянного тока; отрицательная клемма аккумуляторной батареи должна быть соединена с «массой».
- Перед установкой устройства, пожалуйста, полностью прочитайте данное Руководство. Установка устройства требует подключения ко многим штатным системам автомобиля. Автомобили имеют низковольтные или мультитиплексные системы, которые могут быть повреждены при использовании низкоомных проверочных приборов, например, проверочных ламп или логических пробников (которые используются для тестирования компьютеров). Для проверки всех штатных цепей автомобиля перед подключением устанавливаемого устройства используйте только высококачественный цифровой мультиметр.
- Не пытайтесь в случае поломки открыть корпус устройства и отремонтировать его самостоятельно. Если устройство не работает правильно, обратитесь к соответствующему разделу данного Руководства. Ошибки, допущенные при установке и эксплуатации устройства, могут быть иногда приняты за его неисправность. Если неисправность не устранена, обратитесь в сервисный центр.
- При мойке автомобиля следите, чтобы внутрь устройства не попала вода, так как это может привести к его повреждению. Недопустимо попадание жидкостей в устройство при мойке панели приборов, внутренней части ветрового стекла и/или случайное пролитие жидкости на приборную панель, а также через неплотности моторного щита при мойке моторного отсека, при подаче моющей смеси под давлением, т.к. это может привести к выходу из строя устройства.
- После использования автомобиля на открытом воздухе в летний период необходимо пылесосить салон в целях сбора возможных насекомых и попадания их внутрь устройства и его составных частей. Попадание внутрь устройства и его составных частей насекомых недопустимо.

- Не допускайте попадания каких-либо предметов внутрь отсека диска устройства, кроме самого диска. Находящиеся внутри устройства узлы могут быть повреждены любыми посторонними предметами.
- Когда устройство не используется, вынимайте из него диск. Не оставляйте удаленный диск в отверстии дискового отсека. Храните диски подальше от прямых солнечных лучей.
- **Температура.** Устройство может работать неправильно при экстремально высоких или экстремально низких температурах. В таком случае прекратите использовать устройство до тех пор, пока температура не станет нормальной, устройство оборудовано встроенной схемой защиты. Когда температура внутри устройства повышается до определенной величины, схема защиты автоматически останавливает воспроизведение. В этом случае дайте устройству возможность охладиться, а затем снова включите воспроизведение.
- **Конденсат.** В дождливую погоду или в условиях повышенной влажности, а также в холодное время года сразу же после того, как включен обогреватель (отопитель) салона автомобиля, на оптическом устройстве считывания сигнала расположенном внутри устройства может сконденсироваться влага. В случае возникновения конденсации влаги устройство не сможет считывать информацию с диска и, следовательно, будет работать неправильно. Для устранения такой неисправности извлеките из устройства диск и подождите, пока сконденсировавшаяся влага не испарится (около часа).
- **«Перескакивание» воспроизведения.** Когда автомобиль движется по неровной дороге, по дороге с поврежденным покрытием или по бездорожью, при воспроизведении аудио/видео файлов могут появляться пропуски звучания и/или воспроизводимого изображения. Рекомендуется снизить скорость и плавно преодолевать препятствия, для исключения перескакивания воспроизведения. Частые поездки в режимах движения по дороге с поврежденным покрытием или по бездорожью могут привести к механическим повреждениям (обрыву) резиновых демпферов проигрывателя, расположенного внутри устройства.
- **Очистка.** Не пытайтесь очищать устройство с помощью каких-либо химических веществ, так как это может привести к ухудшению его внешнего вида. Для очистки корпуса устройства используйте только чистую и сухую ткань.
- Для того чтобы избежать повреждения жидкокристаллического монитора следите за тем, чтобы внутрь монитора не попала вода или какие-либо напитки (жидкости). В случае попадания жидкости внутрь жидкокристаллического монитора выключите питание, отключите предохранитель цепи питания и как можно скорее обратитесь в сервисный центр.
- Следите за тем, чтобы внутрь жидкокристаллического монитора через вентиляционные отверстия не попадали металлические или легковоспламеняющиеся предметы.

Элементы управления на передней панели

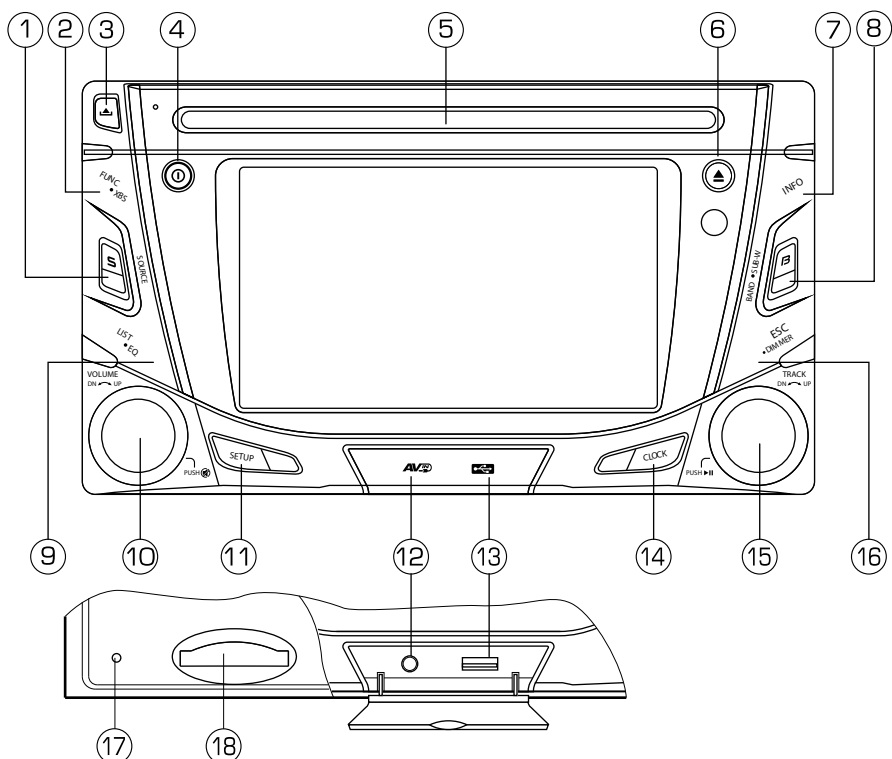

1. Кнопка выбора источника сигнала **S/SOURCE**
2. Кнопка вызова функционального меню и включения/выключения функции усиления низких частот (длительное нажатие) **FUNC/XBS**
3. Кнопка откидывания передней панели **S**
4. Кнопка включения/выключения питания **⏻**
5. Слот компакт-диска
6. Кнопка извлечения диска **⏏**
7. Кнопка отображения информации о воспроизведении DVD-диска **INFO**
8. Кнопка выбора диапазона радиоприемника; включение/выключение функции сабвуфера (длительное нажатие) **B/BAND/SUB-W**
9. Кнопка вызова списка сохраненных в память устройства радиостанций; вызов списка воспроизведения файлов; вызов меню Названий DVD или списка файлов в режиме воспроизведения DVD/MPEG4; выбор предустановок эквалайзера (длительное нажатие) **EQ/LIST**
10. Вращающийся регулятор громкости звука; кнопка отключения/включения звука и выбора параметра; кнопка активации выбранного параметра
11. Кнопка вызова меню системных настроек устройства **SETUP**
12. Линейный аудио/видеоход mini-jack **AV IN**
13. USB-разъем
14. Кнопка отображения текущего времени **CLOCK**

15. Качающийся регулятор автоматической/ручной настройки на радиостанцию (поворот без удержания / поворот с удержанием); выбор диапазона радиоприёмника (в режиме радио); пауза/воспроизведение (в режиме воспроизведения файлов); переход к предыдущей/следующей части (треку); ускоренная перемотка в обратном/прямом направлении (поворот против часовой стрелки / по часовой стрелке); выбор параметра; кнопка активации выбранного параметра **TRACK DN<-->UP**.
16. Кнопка возврата в предыдущее меню или режим работы и изменения яркости подсветки дисплея (длительное нажатие) **ESC/DIM**
17. Кнопка сброса настроек устройства **RESET**
18. Слот для карт памяти SD.

Примечание. Для доступа к кнопке (17) и слоту (18) необходимо снять переднюю панель устройства (см. стр. 24).

Пульт дистанционного управления

1. Кнопка включения/выключения звука
2. Кнопка управления режимом подсветки ЖК-экрана / **DIMMER**
3. Кнопка **LIST**:
Вызов списка сохраненных в память устройства радиостанций;
Вызов списка воспроизведения файлов;
Вызов меню Названий DVD-диска или списка файлов в режиме воспроизведения DVD/MPEG4
4. Кнопки перемещения курсора
5. Кнопка переключения источников сигнала
6. Кнопка перехода к предыдущей/следующей части (треку) или автоматического поиска радиостанции в направлении уменьшения/увеличения частоты; кнопки перемещения курсора
7. Кнопка остановки/возобновления воспроизведения; кнопка выбора диапазона радиоприемника / **BAND**
8. Кнопка выбора языка звукового сопровождения **DVD AUDIO**
9. Кнопка вызова экранного меню DVD-диска **DVD MENU**
10. Кнопка подтверждения выбора **OK**
11. Кнопка включения/выключения питания
12. Кнопка вызова меню настроек текущего источника сигнала **FUNCTION**
13. Кнопки увеличения/уменьшения громкости **VOLUME +/-**
14. Кнопка выхода из текущего меню
15. Кнопка входа в меню настроек / **SETTINGS**
16. Кнопка выбора предустановок эквалайзера **EQ**
17. Кнопка включения/выключения функции усиления низких частот **XBS**
18. Кнопка включения/выключения функции динамического усиления низких частот **DBSS**
19. Кнопка перехода к меню заглавий DVD-диска **DVD TITLE**

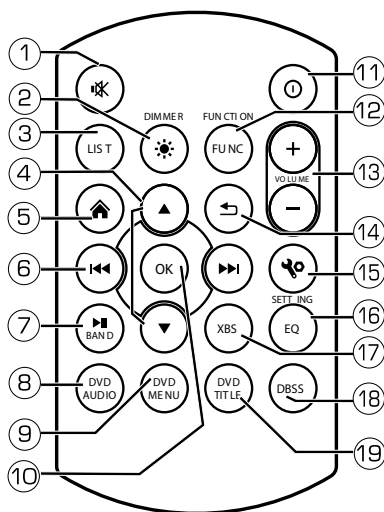

Использование пульта дистанционного управления

- При использовании пульта дистанционного управления направляйте его на встроенный ИК-приемник сигналов ДУ.
- Дальность действия пульта дистанционного управления составляет 4-5 метров.
- Отклонение по горизонтали от прямого направления на ИК-приемник не должно превышать 30 градусов.

Установка батареек в пульт дистанционного управления

1. Извлеките батарейный модуль, расположенный в нижнем торце пульта дистанционного управления, нажав на выступ и потянув, как показано на рисунке.
2. Установите новую батарейку, правильно расположив контакты «+» и «-». Затем вставьте батарейный модуль в пульт до щелчка. Подходящий тип литиевых батареек - CR2025.



Осторожно!

- Никогда не используйте металлический пинцет или другой подобный инструмент для того, чтобы держать батарейку. Это может привести к короткому замыканию.
- Никогда не разбирайте батарейки, не подвергайте их сильному нагреванию и не кладите их в воду, так как это может привести к их нагреванию с большим выделением тепла.
- Когда заряд батареек израсходован, они должны быть утилизированы в соответствии с местными законами.





Общие операции

Включение устройства





Для включения устройства нажмите кнопку  (1 1) (стр. 7) на пульте ДУ или кнопку  (4) (стр. 6) на передней панели.

Выключение устройства

Для выключения устройства нажмите кнопку  (1 1) (стр. 7) на пульте ДУ или кнопку  (4) (стр. 6) на передней панели.

Выбор режима работы

Нажмите кнопку **S/SOURCE** (1) (стр. 6) на передней панели или кнопку  (5) (стр. 7) на пульте ДУ для выбора одного из режимов: **РАДИО** (радиоприемник), **ДИСК** (проигрыватель дисков), **USB** (карта памяти USB), **SD КАРТА** (карта памяти SD), **AV-1 IN** (аудио/видеовход на передней панели, поз.12, стр. 6), **AV-2 IN** (аудио/видеовход на задней панели).

С помощью регулятора параметров (15) (стр. 6) или кнопок   /  /  на пульте ДУ выбирайте необходимый Вам режим. Для подтверждения выбора режима нажмите на регулятор параметров или на кнопку **OK** (10) (стр. 7) на пульте ДУ.





Примечание. Режимы воспроизведения дисков и карт памяти SD/USB доступны только при условии, что в устройство вставлен соответствующий носитель информации (диск, карта памяти).

Регулировка громкости

Для увеличения/уменьшения громкости вращайте регулятор громкости (10) (стр. 6) по часовой стрелке / против часовой стрелки, либо нажимайте кнопки **VOLUME +/-** (13) (стр. 7) на пульте ДУ.

Отключение звука

Для отключения звука устройства нажмите на регулятор громкости (10) (стр. 6) на передней панели или кнопку  (1) (стр. 7) на пульте ДУ. На дисплее устройства появится надпись «**ОТКЛ. ЗВУК** ». Для включения звука повторите операцию еще раз. Любые операции по изменению воспроизведения уровня громкости автоматически отменяют режим отключения звука.

Просмотр текущего времени

Нажмите кнопку **CLOCK** (14) (стр. 6). На дисплее устройства отобразится текущее время. Для возврата в предыдущий режим работы нажмите кнопку еще раз.

Увеличение уровня низких частот

Нажмите кнопку **XBS** (17) (стр. 7) на пульте ДУ или нажмите и удерживайте в течение 2-х секунд кнопку **FUNC/XBS** (2) (стр. 6) на передней панели для увеличения уровня низких частот. Для отключения этого режима повторите данную процедуру.

Кнопка RESET

Кнопка сброса настроек **RESET** находится за съемной передней панелью (17) (стр. 6) и для ее нажатия следует воспользоваться шариковой ручкой или другим подобным заостренным предметом. Кнопка находится в углублении на корпусе устройства, что позволяет избежать ее случайного нажатия. После нажатия данной кнопки из памяти устройства будут стерты все запрограммированные радиостанции и настройки звука. Данная кнопка должна быть нажата при появлении на дисплее ошибочной индикации или при неверном функционировании устройства.

Примечание. Если после нажатия кнопки **RESET** устройство продолжает работать неправильно, полностью отключите питание устройства (отсоединив желтый и красные провода (стр. 44)), затем восстановите питание и проверьте работоспособность устройства.

При необходимости переключения устройства в режим работы радиоприемника нажмите кнопку **S/SOURCE** (1) (стр. 6) на передней панели устройства или кнопку **⬆** (5) (стр. 7) на пульте ДУ, затем с помощью регулятора параметров (15) (стр. 6) или с помощью кнопок **⏪/⏩** / **▼/▲** на пульте ДУ выберите режим **«РАДИО»**. Для подтверждения выбора режима нажмите на регулятор параметров или на кнопку **OK** (10) (стр. 7) на пульте ДУ.

Автоматическая настройка на радиостанцию

Поверните до упора и отпустите регулятор параметров (15) (стр. 6) или нажмите кнопку **⏪/⏩** на пульте ДУ для автоматического поиска радиостанции в направлении уменьшения/увеличения частоты настройки.

Ручная настройка на радиостанцию

Чтобы перейти в режим ручного поиска радиостанций, поверните до упора и удерживайте не менее 2 секунд качающийся регулятор параметров (15) (стр. 6). Затем поверните и удерживайте качающийся регулятор для ручного поиска радиостанции в направлении уменьшения/увеличения частоты настройки. Для пошаговой настройки на радиостанцию поворачивайте и отпускайте качающийся регулятор. Режим ручного поиска радиостанций отключится автоматически, если не будут производиться операции по ручной настройке в течение 5 секунд.

Список предварительно настроенных радиостанций

Нажмите кнопку **EQ/LIST** (9) (стр. 6) на передней панели устройства или кнопку **LIST** (3) (стр. 7) на пульте ДУ для входа в меню предварительно настроенных радиостанций.

С помощью регулятора громкости (10) (стр. 6) на передней панели устройства или кнопку **▼▲** на пульте ДУ выберите нужную радиостанцию и нажмите регулятор громкости или кнопку **OK** (10) (стр. 7) на пульте ДУ.

Выбор диапазона радиоприемника

Для переключения диапазонов радиоприемника нажимайте кнопку **B/BAND/SUB-W** (8) (стр. 6) на передней панели либо кнопку **▶/BAND** (7) (стр. 7) на пульте ДУ. Диапазоны будут переключаться циклически в следующем порядке:

FM1 → FM2 → FM3 → FM1 →...

Примечание. Диапазон FM3 соответствует диапазону УКВ.

Стерефонический и монофонический режимы работы радиоприемника

Радиоприемник автоматически обнаруживает стереорежим радиостанции, если ее сигнал достаточно силен. На дисплее в этом случае появляется индикация стереоприема **ST**. Если принимаемый сигнал слаб, приемник автоматически переходит в монофонический режим, индикация стереоприема исчезает.

Меню настроек радиоприемника

Для выбора желаемой настройки устройства в режиме радиоприемника нажмите кнопку **FUNC/XBS** (2) (стр. 6) на передней панели или кнопку **FUNC** (12) (стр. 7) на пульте ДУ. На дисплее устройства появится список функций. С помощью регу-

лятора громкости (10) (стр. 6) или с помощью кнопок ▼ ▲ на пульте ДУ выберите необходимую Вам функцию.



Для выбора функции нажмите регулятор громкости (10) (стр. 6) или кнопку **OK** (10) (стр. 7) на пульте ДУ.

РУЧНОЕ СОХР. Переход в режим ручного сохранения прослушиваемой радиостанции в памяти устройства. Настройтесь на необходимую радиостанцию, затем выберите данную функцию. С помощью регулятора громкости (10) (стр. 6) на передней панели устройства или кнопок ▼ ▲ на пульте ДУ выберите ячейку записи и нажмите на регулятор громкости или кнопку **OK** (10) (стр. 7) на пульте ДУ. В память данной ячейки будет запрограммирована радиостанция, на которую настроен радиоприемник.

АВТО СОХР. Переход в режим автоматической настройки на радиостанции в выбранном диапазоне и сохранение в памяти устройства шести радиостанций с наиболее мощным сигналом. После окончания настройки включится режим сканирования сохраненных радиостанций.

ПОИСК МЕСТН. В режиме местного приема («ПОИСК МЕСТН. ВКЛ.») чувствительность при автоматическом поиске немного снижена для наиболее точной настройки на радиостанции, уровень приема которых чрезмерно высок.

AF (RDS). Когда данный режим включен («AF ВКЛ.») и сигнал принимаемой радиостанции слаб, радиоприемник будет автоматически переключаться на альтернативные частоты, пока не обнаружит мощную станцию с тем же кодом PI.

TA (RDS). Если режим включен («ТА ВКЛ.»), то на дисплее появится символ «ТА». Когда включен режим ТА и передается сообщение о дорожном движении, а устройство находится не в режиме радио, оно временно переключится в режим радиоприемника.

PTY (RDS). Режим поиска программ по коду типа программы PTY.

С помощью регулятора громкости (10) (стр. 6) на передней панели устройства или кнопок ▼ ▲ на пульте ДУ выберите необходимый элемент списка типов программ и нажмите регулятор громкости или кнопку **OK** (10) (стр. 7) на пульте ДУ. Устройство начнёт поиск ближайшей радиостанции с подходящим типом программы в направлении увеличения частоты.

NEWS — новости

AFFAIRS — деловые новости

INFO — информация

SPORT — спорт

EDUCATE — образование

DRAMA — драма

CULTURE — культура

SCIENCE — наука
VARIED — программы без определенного типа
POP M — поп-музыка
ROCK M — рок-музыка
EASY M — эстрадная музыка
LIGHT M — легкая музыка
CLASSICS — классическая музыка
OTHER M — другая музыка
WEATHER — погода
FINANCE — финансы
CHILDREN — детские программы
SOCIAL — социальные программы
RELIGION — религиозные программы
PHONE IN — программы с участием слушателей
TRAVEL — путешествия
LEISURE — досуг
JAZZ — джаз
COUNTRY — кантри
NATION M — национальная музыка
OLDIES — старые мелодии
FOLK M — народная музыка
DOCUMENT — документальные программы
TEST - тест сигнала тревоги
ALARM - тревога

После выбора категории программы включится поиск программы выбранного типа.

Если радиостанция с искомым PTY не будет обнаружено за один полный цикл поиска, устройство вернется в режим радиоприемника.

Использование системы RDS (Radio Data System)

Некоторые радиовещательные станции диапазона FM сопровождают передачу своих программ дополнительной информацией. Декодируя эти данные, ресивер предоставляет пользователю удобные функции по использованию этой информации.

В системе RDS используются следующие данные: PI, PS, AF, TP, TA, EON, PTY, CT.

PI (Program Identification Code): Код идентификации программы.

PS (Program Service Name): Название радиовещательной станции в виде букв и цифр.

AF (Alternative Frequencies): Альтернативные частоты. Список частот передатчиков, передающих одну и ту же программу, т.е. имеющих один и тот же PI.

TP (Traffic Program Identification): Идентификационные данные радиовещательной станции, передающей информацию о дорожном движении.

TA (Traffic Announcement Identification): Идентификация сообщения о дорожном движении. Идентификационные данные, показывающие, передается или не передается информация о дорожном движении.

EON (Enhanced Other Networks Information): Передача информации по категориям PI, AF, TP, TA и т.д. в сетях, отличных от сети текущего приема.

- PTY** (Program Type Code): Код типа программы. Отражает содержание программы, например, новости, легкая музыка, спорт и т.д.
- СТ** (Clock Time): Информация о текущем времени, благодаря которой устройство может автоматически устанавливать и подстраивать собственные часы.

Операции управления воспроизведением дисков

Примечание. Просмотр видеофайлов, изображений, дисков DVD во время движения автомобиля запрещен во избежание возникновения ДТП. Чтобы просматривать видео или изображения на экране устройства, необходимо включить стояночный тормоз. Для правильной работы данной функции провод **PARKING** должен быть подключен согласно схеме на стр. 28.

Загрузка дисков



Вставьте диск в слот для компакт-дисков рабочей стороной вниз. Воспроизведение диска начнется автоматически.

Извлечение дисков

Для извлечения диска из устройства нажмите кнопку  (6) (стр. 6) на передней панели.

Включение режима воспроизведения



При загрузке диска на экране монитора появится надпись «Диск Загрузка». Некоторые диски могут автоматически включаться в режим воспроизведения с первой Части (дорожки). Некоторые диски автоматически переходят в меню Названий.

Если на экран монитора выводится меню Названий DVD, то для начала воспроизведения с первой Части надо выбрать соответствующий пункт меню диска, используя регулятор параметров (15) (стр. 6) на передней панели или кнопки перемещения курсора  , после этого нажать кнопку **OK** (10) (стр. 7) на пульте ДУ. При воспроизведении двухстороннего DVD-диска, вставляйте его первой рабочей стороной вниз. По окончании воспроизведения первой стороны извлеките диск, переверните его и опять загрузите в устройство для воспроизведения второй стороны. Первая и вторая стороны помечаются различным образом на разных дисках.

Временная остановка воспроизведения

Во время воспроизведения диска нажмите кнопку /BAND на пульте ДУ или регулятор параметров (15) (стр. 6) на передней панели для временной остановки воспроизведения. Для возобновления воспроизведения повторно нажмите данную кнопку.

Ускоренная перемотка в прямом и обратном направлении

Во время воспроизведения диска нажимайте и удерживайте в течение 2-х секунд кнопки /  на пульте ДУ или удерживайте в течение 2-х секунд качающийся регулятор (15) (стр. 6) для ускоренной перемотки в прямом/обратном направлении. Доступно несколько скоростей перемотки в зависимости от типа воспроиз-

водимого диска/файла. Для возврата к нормальной скорости воспроизведения нажмите кнопку ►||.

Примечание. Во время ускоренной перемотки звук отключается. Количество скоростей перемотки зависит от типа воспроизводимого файла.

Переход к следующей или предыдущей части (треку)

Во время воспроизведения диска нажимайте кнопки ►► / ◀◀ на пульте ДУ или поверните и отпустите качающийся регулятор (15) (стр. 6) передней панели для перехода к следующей/предыдущей части (треку).

Повторное воспроизведение

Во время воспроизведения диска нажмите кнопку **FUNC/XBS** (2) (стр. 6) на передней панели или кнопку **FUNC** (12) (стр. 7) на пульте ДУ. В появившемся меню выберите пункт «**ПОВТ.**».

Последовательно нажимая регулятор громкости (10) (стр. 6) или кнопку **OK** (10) (стр. 7) на пульте ДУ выберите один из режимов повторного воспроизведения.

| Тип диска | Режим повтора |
|-----------|--|
| DVD | Глава (Повтор главы) → Раздел (Повтор раздела) → Все (Повтор всего) → Выкл. (Повтор выкл.) |
| CD | Один (Повтор один) → Выкл. (Повтор всего) |
| MP3 | Один (Повтор один) → Папки (Повтор каталога) → Выкл. (Повтор всего) |

Воспроизведение в случайном порядке

Во время воспроизведения диска нажмите кнопку **FUNC/XBS** (2) (стр. 6) на передней панели или кнопку **FUNC** (12) (стр. 7) на пульте ДУ. В появившемся меню выберите пункт «**ПРОИЗВ.**».

Последовательно нажимая регулятор громкости (10) (стр. 6) или кнопку **OK** (10) (стр. 7) на пульте ДУ выберите один из режимов воспроизведения в случайном порядке.



| Тип диска | Режим воспроизведения в случайном порядке |
|-----------|--|
| CD | Все (Включен) → Выкл. (Выключен) |
| MP3 | Все (Включен) → Папки (В пределах каталога) → Выкл. (Выключен) |

Список воспроизведения

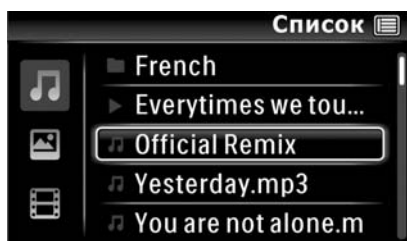
Во время воспроизведения трека нажмите кнопку **EQ/LIST** (9) (стр. 6) на передней панели или кнопку **LIST** (3) (стр. 7) на пульте ДУ.



Для выбора необходимого файла вращайте регулятор громкости (10) (стр. 6) или нажимайте кнопки **▼ ▲** на пульте ДУ. Нажмите регулятор громкости или кнопку **OK** (10) (стр. 7) на пульте ДУ для начала воспроизведения выбранного файла. Для отображения в списке определенного типа файлов и всех каталогов на диске/карте памяти, в которых они находятся, переместитесь в левый столбец, нажав кнопку **◀◀** или повернув качающийся регулятор (15) (стр. 6) против часовой стрелки и выберите необходимую иконку. Затем нажмите кнопку **▶▶** или поверните качающийся регулятор по часовой стрелке и перейдите к списку файлов/каталогов.

| Иконка | Тип файлов |
|---|---|
|  | Аудиофайлы и все каталоги на диске/карте памяти, в которых они находятся |
|  | Файлы изображений и все каталоги на диске/карте памяти, в которых они находятся |
|  | Видеофайлы и все каталоги на диске/карте памяти, в которых они находятся |

Во время воспроизведения DVD-диска нажатием кнопки **LIST** (3) (стр. 7) вызывается меню Названий диска.

Отображение информации о воспроизведении

Во время воспроизведения DVD-диска нажмите кнопку **INFO** (7) (стр. 6) на передней панели для отображения на дисплее информации о воспроизведении диска.

Меню Названий

Во время воспроизведения DVD-диска нажмите кнопку **DVD TITLE** (19) (стр. 7) для входа в меню Названий диска. Перемещайте курсор для выбора объекта меню.

Выбор языка звукового сопровождения

Во время воспроизведения DVD-диска:

- нажмите кнопку **FUNC/XBS** (2) (стр. 6) на передней панели или кнопку **FUNC** (12) (стр. 7) на пульте ДУ. В появившемся меню выберите пункт **«АУДИО»**. Последовательно нажимайте регулятор громкости (10) (стр. 6) или кнопку **OK** (10) (стр. 7) на пульте ДУ для выбора одного из записанных на диске языков звукового сопровождения;

- последовательно нажимайте кнопку **DISC AUDIO** (8) (стр. 7) на пульте ДУ для выбора одного из записанных на диске языков сопровождения.

Выбор языка субтитров

Во время воспроизведения DVD-диска:

- нажмите кнопку **FUNC/XBS** (2) (стр. 6) на передней панели или кнопку **FUNC** (12) (стр. 7) на пульте ДУ. В появившемся меню выберите пункт «**СУБТИТРЫ**». Последовательно нажимайте регулятор громкости (10) (стр. 6) или кнопку **OK** (10) (стр. 7) на пульте ДУ для выбора одного из записанных на диске языков субтитров или для отключения субтитров;

Выбор камеры (угла) просмотра

Во время воспроизведения DVD-диска:

- нажмите кнопку **FUNC/XBS** (2) (стр. 6) на передней панели или кнопку **FUNC** (12) (стр. 7) на пульте ДУ. В появившемся меню выберите пункт «**УГОЛ**». Последовательно нажимайте регулятор громкости (10) (стр. 6) или кнопку **OK** (10) (стр. 7) на пульте ДУ для выбора угла просмотра (камеры), если на диске имеются сцены, записанные более чем одной камерой.

Настройки изображения

Во время воспроизведения DVD-диска нажмите кнопку (2) (стр. 6) на передней панели или кнопку **FUNC** (12) (стр. 7) на пульте ДУ. В появившемся меню выберите пункт «**НАСТРОЙКИ ВИДЕО**» с помощью нажатия кнопки регулятора громкости (10) (стр. 6) или кнопки **OK** (10) (стр. 7) на пульте ДУ. На дисплее устройства появится меню настроек изображения. Для выбора нужной настройки вращайте регулятор громкости или нажимайте кнопки **▼▲** на пульте ДУ. Для изменения выбранной настройки нажимайте кнопки **◀▶** или поворачивайте регулятор громкости.

Доступные настройки: **ЯРКОСТЬ - КОНТРАСТНОСТЬ - ЦВЕТНОСТЬ - СБРОС** (сброс настроек).



Формат монитора

Во время воспроизведения DVD-диска нажмите кнопку **FUNC/XBS** (2) (стр. 6) на передней панели или кнопку **FUNC** (12) (стр. 7) на пульте ДУ. В появившемся меню выберите пункт «**ФОРМАТ**». Нажмите кнопку регулятора громкости (10) (стр. 6) или кнопку **OK** (10) (стр. 7) на пульте ДУ для выбора необходимого формата монитора.

Устройство предусматривает выбор 2-х вариантов формата изображения (соотношение ширины и высоты изображения): 4:3 и 16:9. Выберите тот формат, который соответствует формату изображения воспроизводимого файла.

Подключение/извлечение USB-карты

Откройте крышку разъема USB (13) (стр. 6) и вставьте в него карту памяти как показано на рисунке. Устройство автоматически переключится на карту памяти (при условии, если на ней присутствуют поддерживаемые форматы файлов).

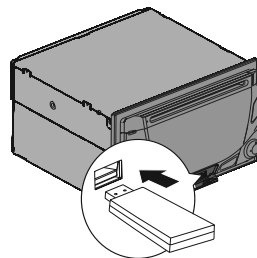

Для извлечения карты памяти выйдите из режима «USB» с помощью кнопки **S/SOURCE** (1) (стр. 6) на передней панели устройства или кнопки  (5) (стр. 7) на пульте ДУ, затем вытащите карту памяти и закройте крышку разъема.



Подключение/извлечение SD-карты

Нажмите кнопку  (3) (стр. 6) и снимите переднюю панель. Вставьте карту в слот как показано на рисунке, до щелчка.

Устройство автоматически переключится на карту памяти (при условии, если на ней присутствуют поддерживаемые форматы файлов).

Для извлечения карты памяти выйдите из режима SD с помощью кнопки **S/SOURCE** (1) (стр. 6) на передней панели или  (5) (стр. 7) на пульте ДУ, затем нажмите кнопку  и отсоедините панель, в соответствии с инструкциями на стр. 24. Нажмите на выступающий край карты до щелчка и выньте ее из слота.

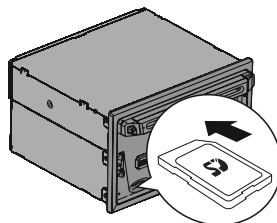

Примечание.

- Устройство поддерживает чтение карт памяти, содержащих форматы: MPEG4 (*.avi), DivX 3.11, битрейт видеопотока (не более) – 2000 кбит/с, разрешение 480*272; DivX 5, битрейт видеопотока (не более) – 2000 кбит/с, разрешение 480*272; XviD, битрейт видеопотока (не более) – 2000 кбит/с, разрешение 480*272), MP3, WMA, JPEG
- Поддерживаются SD-карты объемом до 32 Гб;
- Поддерживаются USB-карты объемом до 32 Гб;
- Рекомендуются карты памяти фирм Kingston;
- Файловая система FAT16/FAT32;
- Названия файлов и папок на русском языке поддерживаются не во всех случаях;
- Название файла/директории/ID3 TAG: 10 символов;
- Информация ID3 TAG (версия 2.0). Русский язык поддерживается не во всех случаях;
- USB 1.1/USB 2.0 (Скорость USB 2.0 не поддерживается, только чтение со скоростью USB 1.1).

Меню настроек

Для выбора необходимого режима настройки устройства нажмите кнопку **SETTINGS** (11) (стр. 6) или кнопку **SETTINGS** (15) (стр. 7) на пульте ДУ, затем с помощью вращающегося регулятора параметров (10) (стр. 6) на передней панели или кнопок **▼ ▲** на пульте ДУ выберите необходимую настройку и нажмите регулятор громкости (10) (стр. 6) или кнопку **OK** (10) (стр. 7) на пульте ДУ для подтверждения.



Настройки звучания

Выбрав настройку «**ДИНАМИК**», вращайте регулятор параметров (10) (стр. 6) для выбора необходимой функции, затем нажмите кнопку **MUTE/Ⓟ** (1) (стр. 7) для подтверждения. Для настройки выбранной функции вращайте регулятор параметров. На пульте ДУ используются кнопки **▼ ▲** для выбора и **▶ ◀** для настройки функции.

МИКСЕР

Данная функция предназначена для изменения баланса переднего (F) и тылового (R) каналов.

БАЛАНС

Данная функция предназначена для изменения баланса правого (R) и левого (L) каналов.

Настройки радиоприемника

Выбрав настройку «**РАДИО**», вращайте регулятор параметров (10) (стр. 6) на передней панели или нажимайте кнопки **▼ ▲** на пульте ДУ для выбора необходимой функции, затем последовательно нажимайте регулятор параметров на передней панели или кнопку **OK** (10) (стр. 7) на пульте ДУ для изменения настроек.

РЕГИОН FM

При помощи данной функции выбираются частотные диапазоны и шаг настройки радиоприемника в соответствии со стандартами вещания в данном регионе. Для России необходимо выбрать значение «Рос.» (УКВ).

RDS ВКЛ/ВЫКЛ

Данная функция включает/отключает режим RDS.

Системные настройки

Выбрав настройку «**СИСТЕМА**», вращайте регулятор параметров (10) (стр. 6) на передней панели или нажимайте кнопки **▼ ▲** на пульте ДУ для выбора необходи-

мой функции, затем последовательно нажимайте регулятор громкости на передней панели ли кнопку **OK** (10) (стр. 7) на пульте ДУ для изменения настроек.

ЗВУК

Данная функция управляет звуковыми сигналами, сопровождающими все нажатия на кнопки.

ВКЛ – звуковые сигналы включены; ВЫКЛ – звуковые сигналы выключены.

Примечание. Сигналы слышны только в акустической системе, подключенной к силовым выходам (как фронтальным, так и тыловым) разъема ISO (секция В).

ДАТА И ВРЕМЯ

Данная функция служит для установки текущего времени.

Вращая регулятор громкости по часовой стрелке или против часовой стрелки, либо нажимая кнопки **VOLUME+** и **VOLUME-** на пульте ДУ, выберите значение года. Нажмите на регулятор громкости (10) (стр. 6) либо кнопку **OK** (10) (стр. 7) на пульте ДУ для подтверждения. Таким же образом выберите значение месяца/даты/часов/минут.

Примечание. Предусмотрена автоматическая настройка времени в режиме радио по сигналам системы RDS (функция СТ), если прослушиваемая радиостанция передает эти сигналы. Подробнее про систему RDS на стр. 12.

LANGUAGE/ЯЗЫК

При помощи данной опции можно выбирать русский или английский язык экранного меню устройства.

OE SWC (программирование штатных кнопок управления воспроизведением, находящихся на рулевом колесе автомобиля)

Данный режим предназначен для работы со штатным резистивным пультом управления, расположенным на рулевом колесе автомобиля и предназначен для установки соответствия штатных кнопок управления воспроизведением, расположенных на рулевом колесе автомобиля, определенным функциям устройства.

Примечание. Данная функция может быть реализована только в автомобилях, имеющих резистивные кнопки управления, общий провод кнопок соединен с «массой» автомобиля. Информацию о моделях автомобилей, имеющих резистивные кнопки управления Вы можете посмотреть на сайте: <http://autoalarms.ru/viewtopic.php?t=2513>

ВНИМАНИЕ!

Перед подключением к штатным кнопкам, расположенным на руле, пожалуйста, полностью прочитайте данный раздел инструкции. Реализация данной функции требует подключения к штатным системам автомобиля. Многие новые автомобили имеют низковольтные или мультиплексные системы, которые могут быть повреждены при использовании низкоомных проверочных приборов, например, проверочных ламп или логических пробников (которые используются для тестирования компьютеров). Для проверки всех штатных цепей автомобиля перед подключением устанавливаемой системы используйте только высококачественный цифровой мультиметр.

Рекомендуем не отсоединять аккумуляторную батарею, если автомобиль оборудован пневматической подушкой безопасности. Многие системы обеспечения безопасности, использующие пневматические подушки, после отключения питания будут показывать определенный код диагностики с помощью предупреждающих индикаторных лампочек, что может потребовать обращения в автосервис.

Для корректной работы данного режима необходимо подключить устройство к штатной электропроводке пульта управления воспроизведением на рулевом колесе автомобиля, с использованием разъема SWC на задней панели устройства (стр. 26).

Провод «масса» («Wheel Gnd») штатного разъема необходимо подключить к проводу переходника KEY GND (черного цвета), а сигнальные провода «Wheel Key A» и «Wheel Key B» необходимо подключить к проводам переходника KEY A (белого цвета) или KEY B (белого цвета).

Примечание. Если в Вашем автомобиле имеется только один сигнальный провод, осуществляйте подключение к проводу переходника KEY A или KEY B.

Кнопкам, подключенным к магистрали KEY A и KEY B, можно назначить определенные функции устройства (стр. 21).

Перед окончательным подключением выполните настройку устройства согласно пунктам 1–4 (стр. 21) и убедитесь, что штатный пульт функционирует корректно, после чего завершите работы по подключению.

ВНИМАНИЕ!

Изготовитель не гарантирует корректную работу устройства со всеми типами и моделями автомобилей. Изготовитель не несет ответственность за возможные проблемы с автомобилем или устройством, возникшие в случае неправильного подключения данного устройства к штатной проводке автомобиля.

Для правильного подключения штатного резистивного пульта ДУ проконсультируйтесь с официальным дилером вашего автомобиля или обратитесь в сертифицированный установочный центр.

Примечание. Рабочий диапазон напряжений (провод KEY A и KEY B) при подключенных кнопках пульта «Wheel Key A» и «Wheel Key B» — от 0 до 4,5 В. Минимальная разница рабочих напряжений, которые устанавливаются на выходе пульта после нажатия кнопок, должна составлять не менее 0,2 В (иначе, в некоторых случаях, кнопки могут восприниматься как одна).

После окончательного подключения, войдите в режим SWC в меню настроек.

Для правильного подключения штатного резистивного пульта ДУ проконсультируйтесь с официальным дилером вашего автомобиля или обратитесь в сертифицированный установочный центр.

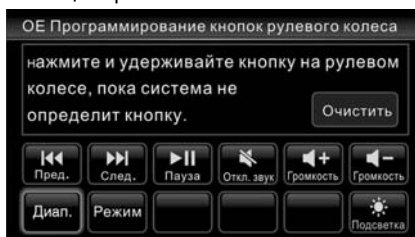

1. Вращайте регулятор громкости (10) (стр. 6) для выбора функции.
2. После выбора экранной иконки, нажмите на кнопку, расположенную на руле.
3. Повторите данные операции для тех кнопок рулевого колеса, которым необходимо назначить определенные функции.
4. Для отмены выберите иконку «**Очистить**» и нажмите на регулятор громкости.

Примечание. Вы можете повторно перепрограммировать как одну кнопку, так и несколько, функции которых Вас не устраивают.

Ниже приводится список функций, которым можно назначить соответствие кнопок управления на рулевом колесе:

- Отключение звука
- Увеличение громкости
- Уменьшение громкости
- Автоматический поиск радиостанций в сторону увеличения частоты
- Автоматический поиск радиостанций в сторону уменьшения частоты
- Выбор источника сигнала
- Диапазон радиоприемника
- Пауза/воспроизведение
- Управления режимом подсветки ЖК-экрана

Настройки эквалайзера

Есть два способа выбора предустановок эквалайзера:

- Выбрав настройку «**EQ**», вращайте регулятор громкости (10) (стр. 6) для выбора необходимой предустановки эквалайзера, затем нажмите регулятор;
- Нажмите и удерживайте кнопку **EQ/LIST** (9) (стр. 6) на передней панели или кнопку **EQ** (16) (стр. 7) на пульте ДУ.

Доступны следующие настройки:

ВЫКЛ. — эквалайзер отключен
 ПОП — поп-музыка
 ТЕХНО — техно-музыка
 РОК — рок-музыка
 КЛАСС. — классическая музыка
 ДЖАЗ — джаз-музыка
 ВОКАЛ — вокал
 СВОЙ — настройки пользователя

Для выбора нужной предустановки эквалайзера вращайте регулятор громкости (10) (стр. 6) или используйте кнопки ▼▲ на пульте ДУ. Затем нажмите регулятор громкости или кнопку **OK** (10) для подтверждения.

Режим A/V

Откройте крышку разъема AV-IN (12) (стр. 6) на передней панели и подключите внешний источник аудио/ видеосигнала к линейному входу mini-Jack (3,5 мм mini-Jack, 4-конт., длина - 14 мм, в комплект поставки не входит). Для просмотра или прослушивания сигнала на-

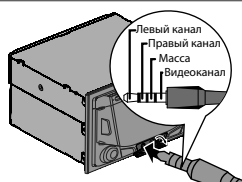

жмите кнопку **S/SOURCE** (1) (стр. 6) на передней панели устройства или кнопку **⬆** (5) (стр. 7) на пульте ДУ, затем с помощью регулятора параметров (поз. 3, стр. 6) или с помощью кнопок **⬇** **⬆** на пульте ДУ выберите режим «**AV-1 IN**». Для подтверждения выбора нажмите регулятор громкости (10) (стр. 6) или кнопку **OK** (10) (стр. 7) на пульте ДУ.

Основные технические характеристики

Общие

| | |
|--|--|
| Напряжение питания | 12 В |
| Пределные значения напряжения питания | 11–14,4 В |
| Полярность источника питания: | Только системы с заземлением отрицательного полюса батареи |
| Диапазон рабочих температур | - 10...+ 60 °С |
| Температура хранения | - 20...+ 70 °С |
| Допустимая влажность при работе | 45–80 % |
| Допустимая влажность при хранении | 30–90 % |
| Диапазон воспроизводимых частот (не менее) | 20 Гц - 20 кГц |
| Максимальная выходная мощность | 4 x 55 Вт |
| Номинальное сопротивление динамиков | 4-8 Ом |
| Номинал встроенного предохранителя | 15 А |
| Уровень входного аудиосигнала | ≥ 300 мВ |
| Линейный выход сабвуфера | 2 В |
| Размеры установочные (Ш x В x Г) | 180 x 100 x 176 мм |

Радиоприёмник

| | |
|--|--------------|
| Диапазон частот FM | 87,5–108 МГц |
| Диапазон частот УКВ | 65–74 МГц |
| Полезная чувствительность | 12 дБ (мкВ) |
| Глубина разделения стереоканалов (1 кГц) | 60 дБ |
| Отношение сигнал-шум | > 75 дБ |

Проигрыватель DVD/MP3/CD

| | |
|-----------------------|-----------|
| Размер дисков | 12 см |
| Отношение сигнал-шум | 90 дБ |
| Видеовыход/ видеовход | 1 ± 0,2 В |

Монитор

| | |
|--------------------------|--------------------|
| Тип дисплея | TFT-матрица |
| Разрешение дисплея | 800 X 480 пикселей |
| Размер диагонали дисплея | 109 мм (4.3") |
| Формат экрана | 16:9 |
| Система цветности | PAL, SECAM, NTSC |

Примечание.

Технические характеристики и внешний вид устройства могут быть изменены производителем без предварительного уведомления.

Внимание!

Перед установкой устройства удалите 2 транспортировочных винта, которые находятся на его верхней крышке, в противном случае проигрыватель дисков не будет работать.

- Для установки устройства выберите такое место, где оно не будет мешать водителю нормально управлять автомобилем.
- Перед окончательной установкой устройства временно подключите к нему все провода и убедитесь, что все соединения сделаны правильно и система работает нормально.
- Используйте только прилагающиеся к устройству крепежные изделия. Только в этом случае установка будет надежной и безопасной. Использование деталей, не входящих в комплект устройства, может привести к нарушению его нормальной работы.
- Если установка устройства требует сверления отверстий или любого другого изменения штатных деталей автомобиля, обязательно проконсультируйтесь у ближайшего дилера.
- Устанавливайте устройство таким образом, чтобы оно не могло стать причиной травмы водителя или пассажиров во время внезапной остановки или резкого торможения.
- При установке отклонение устройства от горизонтальной плоскости не должно превышать 30° . В противном случае технические характеристики устройства могут быть далеки от оптимальных.
- Никогда не устанавливайте устройство там, где оно будет сильно нагреваться, например, от воздействия прямых солнечных лучей или горячего воздуха, поступающего от отопителя. Также избегайте мест, в которых устройство будет подвергаться воздействию сильной вибрации или на него будет попадать пыль или грязь.
- Сначала подсоединяйте положительную клемму аккумулятора, затем отрицательную.

Процедура установки

Первый вариант

Внимание!

При необходимости перед установкой устройства удалите 2 транспортировочных винта, которые могут находиться на верхней крышке устройства. В противном случае проигрыватель дисков не будет работать. Демонтируйте предыдущее устройство из разъема.

1. Установите монтажный кожух в приборную панель автомобиля.
2. Закрепите кронштейны с обеих сторон устройства не менее чем в двух местах. Для этого используйте либо крепежные винты (5 x 9 мм), либо винты с потайной головкой (4 x 6 мм), в зависимости от типа резьбовых отверстий на кронштейне. Закрепите монтажный болт (50 мм) в отверстии на задней стенке устройства, наденьте сверху резиновую демпфирующую прокладку.
3. Выполните все необходимые подключения согласно схеме на стр. 26 и убедитесь, что устройство функционирует исправно.

4. Установите устройство в монтажный кожух, закрепленный в нише головного штатного устройства, и зафиксируйте его винтами 2,6 x 5 мм.
5. Закрепите декоративную рамку на передней панели устройства.
6. При возникновении трудностей с установкой устройства обратитесь за помощью в ближайший сервисный центр.



Второй вариант установки (монтажный кожух не используется)

1. При наличии крепежных резьбовых отверстий в лицевой части ниши выберите положение устройства, при котором отверстия его крепежных кронштейнов совпадут с отверстиями в нише, и используйте подходящие винты (максимальная длина – 9 мм) для закрепления не менее чем в двух местах с каждой стороны.
2. Совместите резьбовые отверстия на кронштейнах с отверстиями на корпусе устройства так, чтобы положение кронштейнов соответствовало глубине ниши, и зафиксируйте его винтами.

Примечание. При установке устройства по второму методу кожух и декоративная внешняя рамка не используются.

Удаление устройства

1. Снимите с устройства декоративную рамку.
2. Вставьте съемники, входящие в комплект устройства, в пазы на обеих сторонах устройства, как показано на рисунке, чтобы они зафиксировались со щелчком. Для того, чтобы вынуть устройство из приборной панели автомобиля, потяните за съемники на себя.

Отсоединение передней панели

1. Нажмите кнопку ① (4) (стр. 6) на передней панели, чтобы отключить питание, затем нажмите кнопку откидывания панели ▲.
2. Потяните панель на себя и отсоедините ее от устройства..

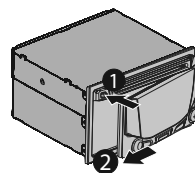

Установка передней панели

1. Вставьте сначала правую сторону панели (1), затем левую сторону и надавите на нее до щелчка. Убедитесь, что панель установлена правильно. В противном случае некоторые кнопки будут функционировать неправильно, а на дисплее будет ошибочная индикация.

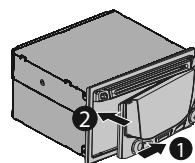

Осторожно!

1. Никогда не роняйте переднюю панель устройства.
2. Никогда не нажимайте на дисплей или кнопки при отсоединении или установке передней панели.
3. Никогда не дотрагивайтесь до разъемов, находящихся на передней панели устройства. Это может привести к загрязнению разъемов и плохому электрическому контакту.
4. В случае загрязнения контактов, используйте для их очистки сухую и чистую ткань.
5. Не подвергайте переднюю панель сильному нагреванию или воздействию прямых солнечных лучей.
6. Следите за тем, чтобы на переднюю панель устройства не попали бензин, растворители или другие летучие жидкости.
7. Никогда не пытайтесь разобрать переднюю панель устройства.

Схема подключения проводов устройства

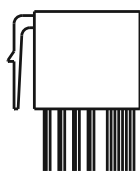
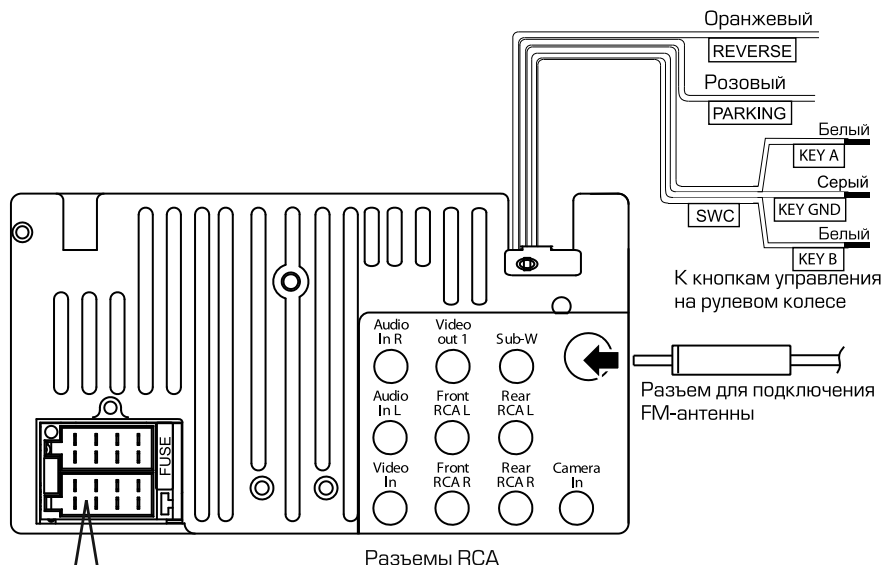

Разъем ISO

Расположение контактов разъема ISO:

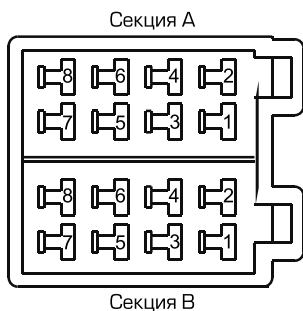

| Назначение разъемов RCA | |
|-------------------------|--------------------------|
| Разъем | Назначение |
| Audio In R | Аудиовход правого канала |
| Audio In L | Аудиовход левого канала |
| Video In | Видеовход |
| Video Out | Видеовыход |
| Front RCA L | Левый передний канал |
| Front RCA R | Правый передний канал |
| Sub-W | Сабвуфер |
| Rear RCA L | Левый задний канал |
| Rear RCA R | Правый задний канал |
| Camera In | Видеовход камеры |

| КОНТ. | Назначение контактов разъема ISO | |
|-------|----------------------------------|-----------------------------|
| | Цвет провода | Назначение |
| A4 | Желтый | +12 В постоянно |
| A5 | Синий | Выход +12 В на авт.антенну |
| A7 | Красный | +12 В при включенном ACC |
| A8 | Черный | Масса |
| B1 | Фиолетовый | Правый задний динамик (+) |
| B2 | Фиолетово-черный | Правый задний динамик (-) |
| B3 | Серый | Правый передний динамик (+) |
| B4 | Серо-черный | Правый передний динамик (-) |
| B5 | Белый | Левый передний динамик (+) |
| B6 | Бело-черный | Левый передний динамик (-) |
| B7 | Зеленый | Левый задний динамик (+) |
| B8 | Зелено-черный | Левый задний динамик (-) |

ВНИМАНИЕ!

- Неверное подключение устройства может привести к его поломке и лишению права на гарантийное обслуживание.
- В данном устройстве используются усилители мощности, подключенные по мостовой схеме. При подключении динамиков не допускается замыкание проводов на массу автомобиля, на провод питания +12 В или друг с другом.
- Красный провод устройства должен быть подключен к цепи зажигания во избежание разряда аккумуляторной батареи автомобиля при продолжительной стоянке.
- Жёлтый провод устройства должен быть подключен к проводу с постоянным напряжением +12 В, даже при выключенном зажигании. Если Вы не нашли такого провода, то подключитесь к плюсовой клемме аккумулятора после блока предохранителя.
- Чёрный провод устройства должен быть подсоединён к заземлённой металлической части автомобиля. Если Вы не смогли найти подходящий болт или винт, просверлите отверстие в металлической детали автомобиля и винтом закрепите в нём провод. Перед выполнением этой операции обязательно проконсультируйтесь с дилером Вашего автомобиля. Для обеспечения хорошего заземления удалите краску и грязь с тех областей поверхности, с которыми соприкасается провод.

В случае сброса настроек устройства после выключения зажигания поменяйте местами подключение желтого и красного провода, как показано на рисунке:

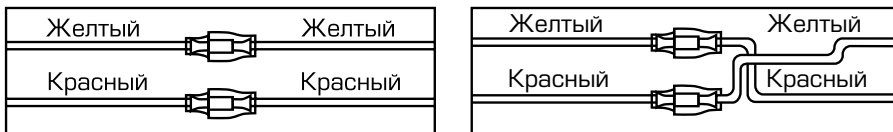

Оранжевый провод (Reverse Camera +12 В)

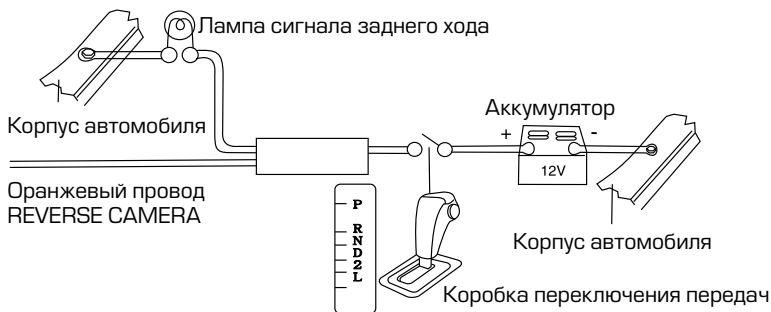

Если к разъему включения камеры заднего обзора (см. стр. 25) подключена камера заднего обзора, то при включении передачи заднего хода автомобиля автоматически переключится на обзор с камеры. После выключения передачи заднего хода устройство автоматически вернётся к предыдущему режиму.



Внимание! Если оранжевый провод не подключен в соответствии со схемой на стр. 25 (к плюсовому проводу лампы заднего хода), то при включении заднего хода устройство не сможет автоматически переключаться в режим «Камера».

Розовый провод (PARKING -)

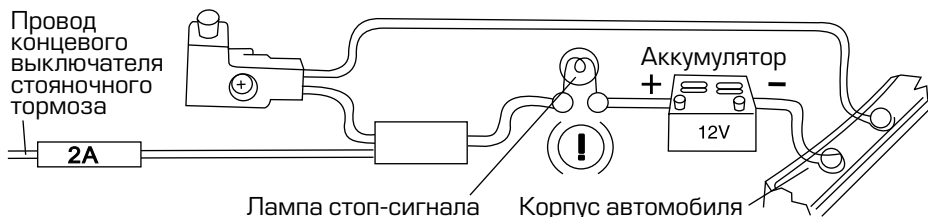
Подключите данный провод к проводу концевого выключателя стояночного тормоза. Чтобы предотвратить просмотр видео и изображений во время движения, на экран будет выводиться предупреждающее сообщение до тех пор, пока не будет включен стояночный тормоз. Пассажиры на заднем сидении могут просматривать изображение на дополнительном мониторе (в комплект не входит), подключенному к видеовыходам VIDEO OUT 1/2 на задней панели устройства стр. 26.



Воспроизводимые диски и форматы

| Тип диска и логотип | Размер диска | Максимальное время воспроизведения |
|--|------------------|--|
| DVD Video  или  | 5 дюймов (12 см) | Приблизительно 133 минуты (SS/SL) Приблизительно 242 минуты (SS/DL) Приблизительно 266 минут (DS/SL) Приблизительно 484 минуты (DS/DL) SS = односторонний, DS = двухсторонний, SL = однослойный, DL = двухслойный |
| Audio CD  | 5 дюймов (12 см) | Приблизительно 74 минуты |

Также воспроизводятся форматы: JPEG, MPEG4, MP3, WMA, DVD±R/RW, CD-R/RW, CD-ROM, CD-DA.

Примечание. Чтение дисков зависит от их качества и параметров сделанной на них записи (количество вложенных папок и файлов, длина названий папок и файлов, скорость записи и т.д.).

Также воспроизводятся следующие типы файлов:

- аудиофайлы: MP3 (*.mp3), WMA (*.wma);
- видеофайлы: MPEG4 (*.avi), (DivX 3.11, битрейт видеопотока (не более) – 2000 кбит/с, разрешение 480*272; DivX 5, битрейт видеопотока (не более) – 2000 кбит/с, разрешение 480*272; XviD, битрейт видеопотока (не более) – 2000 кбит/с, разрешение 480*272;
- файлы изображений: JPEG (*.jpg).

Ограничения для файлов MP3:

- ISO 9660 или ISO 9660+Joliet
- максимальное допустимое количество символов в имени файла – 30
- Максимальная глубина вложенности папок: 8
- Максимальное число папок на диске: 99
- Максимальное количество треков MP3 на DVD диске: 1000
- Максимальная продолжительность одного трека: 99 минут 59 секунд
- Скорость передачи данных: 32- 320 кбит/с (предпочтительно 128 кбит/с)
- Частота дискретизации: 8-48 кГц (предпочтительно 44,1 кГц)

Не поддерживаются форматы:

*.ACC, *.DLF, *.PLS, *.MZU, MP3 PRO, файлы с DRM, а также диски с открытой сессией.

Номер региона (номер регионального ограничения) DVD

Номер региона данного устройства «5».



Технические допуски на возможные незначительные дефекты изображения

Жидкокристаллическая панель состоит из множества точек, называемых пикселями. Пиксель состоит из трех субпикселей основных цветов – красного, зеленого и синего, расположенных по горизонтали. Появление на ЖК-панели небольшого количества дефектных пикселей (постоянно светящихся одним цветом) объясняется огромным общим количеством пикселей и сложностью технологического процесса. Минимизация подобных дефектов достигается тщательным контролем качества производства ЖК-панелей, регламентированного требованиями стандарта ISO 13406-2. Панель монитора условно разделяется на две зоны, «А» и «Б», как показано на рисунке выше. ЖК-панель подлежит бесплатной замене в течение гарантийного срока, если число пикселей, постоянно светящихся одним цветом, превышает любое число пикселей, указанное в таблице.

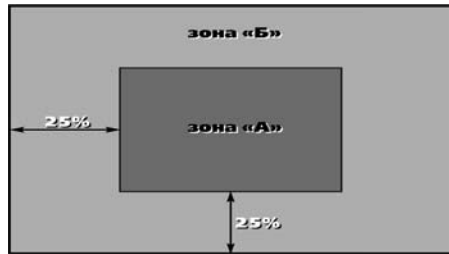

| Цвет пикселя | Зона «А» | Зона «Б» |
|------------------------|----------|----------|
| Белый | 0 | 0 |
| Черный | 3 | 6 |
| Цвет субпикселя | | |
| Синий | 3 | 6 |
| Красный | 3 | 6 |
| Зеленый | 3 | 6 |
| Всего | 3 | 6 |

Эксплуатационные ограничения и текущий ремонт

Устройство предназначено для эксплуатации в автомобилях с напряжением бортовой сети 12 В. Не следует эксплуатировать устройство, имеющее повреждения корпуса или соединительных проводов.

Ошибки, допущенные при установке и эксплуатации устройства, могут быть иногда приняты за его неисправность. Ниже приводится таблица, в которой сведены простые методы проверки, способные помочь Вам устранить большую часть проблем, возникающих при использовании устройства.

При отсутствии видимых причин неисправности устройство следует демонтировать и обратиться в сервисный центр. Перед тем, как перейти к методам проверки, описанным в данной таблице, тщательно проверьте правильность подключения устройства.

| Неисправность | Причина | Устранение |
|---|---|---|
| Нет питания | Перегорел предохранитель устройства | Поменяйте перегоревший предохранитель на предохранитель нужного номинала. Если предохранитель перегорит снова, обратитесь в сервисный центр |
| | Неправильное подключение | Проверьте подключение питания |
| Диск не может быть загружен или удален из устройства | Диск находится в устройстве | Удалите диск из устройства и затем вставьте новый. |
| | Диск сильно загрязнен | Очистите поверхность диска |
| | Температура в салоне автомобиля очень высока. | Уменьшите температуру в салоне автомобиля. |
| | Конденсат | Выключите устройство и подождите пока конденсат испарится. |
| | Некачественный диск или при записи диска были заданы неверные параметры | Используйте качественный диск |
| Когда нажимается функциональная кнопка, функция не работает | Воспроизводимый диск не допускает выполнения данной операции | Операция не может быть выполнена по отношению к воспроизводимому диску (обратитесь также к инструкции, которая прилагается к диску) или операция не может быть произведена в данный момент. |
| Надпись «ERROR» на дисплее | Ошибка в механизме устройства | Нажмите кнопку извлечения диска. Если проблема не исчезнет, обратитесь в сервисный центр |
| Нет звука | Устройство установлено под углом более чем 30° | Установите устройство таким образом, чтобы отклонение устройства от горизонтальной плоскости не превышало 30° |
| | Диск загрязнен или имеет царапины | Протрите рабочую поверхность диска от пыли и грязи. Не используйте для воспроизведения поцарапанные диски |

| Неисправность | Причина | Устранение |
|--|--|--|
| Пульт дистанционного управления не работает | Светоизлучающий элемент пульта дистанционного управления не направлен на светоприемник сенсора дистанционного управления | Для осуществления управления светоизлучающий элемент пульта дистанционного управления должен быть направлен на светоприемник сенсора дистанционного управления |
| | Пульт дистанционного управления и устройство находятся слишком далеко друг от друга | Расстояние по прямой между пультом ДУ и сенсором дистанционного управления не должно превышать пяти метров |
| | Между пультом ДУ и сенсором дистанционного управления имеются препятствия | Устраните препятствия |
| | Израсходован заряд батарейки пульта дистанционного управления | Замените батарейку |
| Радиоприемник не работает | К устройству не подключен кабель антенны | Надежно подключите кабель антенны к устройству |
| Не работает функция автонастройки на радиостанции | Радиостанции имеют слишком слабый сигнал | Настраивайтесь на станции в ручном режиме |
| Невозможно изменить язык звукового сопровождения или язык субтитров | На воспроизводимом диске DVD записано звуковое сопровождение или субтитры только на одном языке | Если на диске не записаны звуковое сопровождение или субтитры на нескольких языках, вы не сможете изменить язык звукового сопровождения или субтитров |
| Не работают кнопки управления воспроизведением, расположенные на рулевом колесе | Штатный резистивный пульт управления не запрограммирован в соответствии с процедурой, описанной на стр. 21 | Выполните процедуру программирования, как указано на стр. 21. |
| Программируется только одна кнопка пульта управления, расположенного на рулевом колесе | Неверно подключены провода | Проверьте правильность подключения проводов (стр. 26). Если необходимо, поменяйте их местами |
| Не программируются кнопки рулевого управления | Пульт рулевого управления Вашего автомобиля не резистивного типа | Данный тип рулевого управления не поддерживается. Проконсультируйтесь с официальным дилером вашего автомобиля |

Для безопасного управления автомобилем

- Для безопасного использования функций устройства, пожалуйста, не забывайте выполнять требования Правил дорожного движения Российской Федерации. Помимо этого старайтесь соблюдать очевидные правила обращения с Вашим автомобилем, как источником повышенной опасности.
- Эти правила, в первую очередь, определяются риском наступления вреда для жизни или здоровья третьих лиц, причинения вреда их имуществу, домашним животным или окружающей среде.
- Просмотр видео во время движения категорически запрещен во избежание возникновения ДТП. Для просмотра видеofайлов после окончания движения обязательно устанавливайте рычаг управления автоматической трансмиссии в положение «PARK», а рычаг переключения ручной коробки передач – в нейтральное положение. После завершения управления всегда ставьте автомобиль на стояночный тормоз, который должен находиться в исправном состоянии и исключать возможность движения автомобиля.
- Всегда паркуйте автомобиль на открытой, хорошо проветриваемой площадке.
- Поддерживайте относительно низкий уровень громкости, чтобы во время движения иметь возможность слышать все, что происходит вокруг автомобиля.
- Не меняйте диски, не регулируйте громкость и не осуществляйте какие-либо другие операции управления устройством, которые могут отвлечь Вас от управления автомобилем.

Меры предосторожности при обращении с дисками

Грязь, пыль, царапины и искривление диска могут привести к «перескакиванию» звучания во время воспроизведения и ухудшению качества звука и изображения. При обращении с дисками соблюдайте следующие меры предосторожности:

- Для удаления следов пальцев и пыли с рабочей поверхности диска (той стороны, на которой нет надписей) протирайте ее мягкой тканью(салфеткой). Протирайте диски прямо от центра к краям. Небольшие пылинки или слабые пятна не будут оказывать какое-либо влияние на качество воспроизведения.
- Никогда не используйте для очистки дисков химические вещества, например, антистатические аэрозоли или жидкости, бензин или растворители. Такие химические вещества способны необратимо повредить пластмассовую поверхность диска.
- После использования обязательно помещайте диски в их коробки. Это позволит избежать появления на поверхности дисков больших царапин, способных вызвать «перескакивание» звучания при воспроизведении.
- Не подвергайте диски в течение продолжительного времени воздействию прямых солнечных лучей, высокой влажности или высокой температуры. Длительное воздействие высокой температуры может привести к короблению и искривлению диска.
- Никогда не приклеивайте бумагу и не пишите на любой из сторон диска. Острые наконечники ручек могут повредить поверхности диска.
- Никогда не используйте диски с необычным очертанием, например, имеющим форму сердечка, восьмиугольника и т.д. Использование таких дисков может привести к сбоям в работе устройства.

- В качестве принадлежности диска можно приобрести специальную защитную пленку, но ее использование может привести к сбоям в работе проигрывателя дисков. Использование такой пленки абсолютно недопустимо.

Хранение, транспортирование, ресурс, утилизация

Устройство рекомендуется хранить в складских или домашних условиях по группе «Л» ГОСТ 15150 и при необходимости транспортировать любым видом гражданского транспорта в имеющейся индивидуальной потребительской таре по группе «Ж2» ГОСТ 15150 с учетом ГОСТ Р 50905 п.4.9.5. Место хранения (транспортировки) должно быть недоступным для попадания влаги, прямого солнечного света и должно исключать возможность механических повреждений.

Срок службы устройства – 2 года. Устройство не содержит вредных материалов и безопасно при эксплуатации и утилизации (кроме сжигания в непригодных условиях).

Гарантии поставщика

Устройство PROLOGY DVS-240 соответствует утвержденному образцу и обеспечивает безопасность в полном объеме требований, подлежащих обязательному подтверждению соответствия в системе ГОСТ Р, не оказывает вредного воздействия на окружающую среду и человека и признано годным к эксплуатации.

Устройство имеет гарантийный срок эксплуатации 12 месяцев с момента покупки без учета времени пребывания в ремонте при соблюдении правил эксплуатации. Право на гарантию дается при заполнении сведений прилагаемого гарантийного талона.

Гарантийные обязательства не распространяются на перечисленные ниже принадлежности изделия, если их замена предусмотрена конструкцией и не связана с разборкой изделия:

- на пульт дистанционного управления, элементы питания (батарейки);
- монтажные приспособления, декоративную рамку, документацию, прилагаемую к изделию.

Расшифровка даты выпуска устройства, указанной в серийном номере

Серийный номер устройства указывается под штрих-кодом на упаковке, а также на стикере, который клеится на корпус изделия.

Для того, чтобы узнать информацию о дате выпуска устройства, достаточно расшифровать 5 и 6 цифру из 12-значного серийного номера. Пример расшифровки приведен ниже.

1AA**OA**000001

A – месяц выпуска (A – январь, B – февраль, C – март, D – апрель, E – май, F – июнь, G – июль, H – август, I – сентябрь, J – октябрь, K – ноябрь, L – декабрь)

O – год выпуска (O – 2010, 1 – 2011, 2 – 2012 и т. д.)

Данное устройство выпущено в январе 2010 года.

Наименование: Пролоджи DVC-240

Страна-производитель: Китай

Основное предназначение товара:

автомобильный мультимедийный центр

Срок службы: 2 года

Изготовитель: СХТ Групп АГ

Юридический адрес изготовителя:

ЕБС Бизнес Форум, Баарерштрассе 135,

CH-6301 Zug, Швейцария



SHT GROUP AG

Manufactured by SHT Group AG
EBC Business Forum, Baarerstrasse 135,
CH-6301 Zug, Switzerland



M104



