

DVS-270

Автомобильный мультимедийный центр



Наименование: Пролоджи DVS-270
Страна-производитель: Китай
Основное предназначение товара:
автомобильный мультимедийный центр
Срок службы: 2 года
Изготовитель: ЭсЭйЧТи Групп Эй Джи
Юридический адрес изготовителя:
ЕБС Бизнес Форум, Баарерштрассе 135,
СХ-6301 Эуг, Швейцария



Manufactured by SHT Group AG
EBC Business Forum, Baarerstrasse 135,
CH-6301 Zug, Switzerland



▶▶ **ВОЗЬМИ**
КИНО
в дорогу

Руководство пользователя

PROLOGY

www.prology.ru

Содержание

Назначение устройства	2
Функции устройства	3
Комплект поставки	3
Для безопасного и эффективного использования устройства	4
Элементы управления на передней панели	6
Пульт дистанционного управления	7
Использование пульта дистанционного управления	8
Интерактивная сенсорная панель управления с графическим интерфейсом	8
Общие операции	9
Меню режимов	9
Режим радиоприемника	10
Настройки RDS	12
Режим ТВ-тюнера	14
Основные операции управления воспроизведением дисков	15
Меню управления воспроизведением медиафайлов	16
Меню управления воспроизведением DVD-дисков	18
Воспроизводимые диски и форматы	20
Использование карт памяти USB/SD	21
Режим AV-IN	21
Основные операции по изменению настроек устройства	22
Настройки звучания	23
SWC (программирование штатных кнопок управления воспроизведением, находящихся на рулевом колесе автомобиля)	24
Основные технические характеристики	27
Установка устройства	28
Процедура установки	29
Схема подключения проводов устройства	30
Технические допуски на возможные незначительные дефекты изображения	33
Эксплуатационные ограничения и текущий ремонт	34
Для безопасного управления автомобилем	37
Меры предосторожности при обращении с дисками	37
Хранение, транспортирование, ресурс, утилизация	38
Условия гарантии	38
Расшифровка даты выпуска устройства, указанной в серийном номере	39
Для заметок	40

Руководство пользователя определяет порядок установки и эксплуатации автомобильного мультимедийного центра (далее «устройства») в автомобиле с напряжением бортовой сети 12 В. Установка устройства рекомендуется производить с привлечением специалиста по электрооборудованию автомобилей.

Самостоятельное вскрытие устройства, механические повреждения и нарушение правил эксплуатации могут привести к его неисправностям и лишению права на гарантийное обслуживание.

При покупке устройства требуйте проверки его работоспособности. Убедитесь, что в гарантийном талоне на устройство поставлен штамп магазина, разборчивая подпись и дата продажи.

В связи с постоянной работой по совершенствованию устройства, повышающей его надежность и улучшающей эксплуатационные характеристики, в конструкцию и сервисные меню могут быть внесены изменения, не отраженные в настоящем Руководстве.

Прежде чем включить устройство, внимательно ознакомьтесь с настоящим Руководством пользователя.

Назначение устройства

Устройство Prology DVS-270 предназначено для воспроизведения следующих форматов и типов файлов и дисков: DVD, MP3, JPG, MPEG1, MPEG2 или MPEG4.

Устройство обеспечивает:

- совместимость с форматами DVD/CD/MP3/MPEG4/JPEG;
- воспроизведение фото, аудио и видеофайлов с карт памяти SD/USB;
- прием радиостанций в диапазонах FM/УКВ;
- воспроизведение звука через внешние громкоговорители или через линейные выходы RCA.

Функции устройства

- Встроенный широкоформатный цифровой ЖК-монитор размером 176 мм (7")
- Системы цветности PAL/SECAM/NTSC
- Максимальная выходная мощность 4 x 55 Вт
- Совместимость с форматами DVD, CD, MP3, MPEG4, JPEG
- Поддержка файловой системы Giga MP3
- Встроенный ТВ-тюнер
- Высокоскоростной цифровой PLL тюнер
- Система RDS-EON
- Память на 18 радиостанций
- Встроенный слот для карт памяти SD
- Поддержка карт памяти с интерфейсом USB
- Встроенный интерфейс для подключения к резистивным кнопкам управления, расположенным на руле
- Дистанционное управление
- Аудио/видеовход RCA
- Видеовход RCA для камеры заднего обзора
- 2 Видеовыхода RCA
- 4-канальный аудиовыход RCA
- Линейный RCA выход на сабвуфер
- Стандартный разъем ISO
- Стандартный монтажный размер 2 DIN

Комплект поставки



Устройство Prology DVS-270	1 шт.
Пульт дистанционного управления	1 шт.
Монтажный комплект	1 шт.
Соединительные провода	1 комплект
Настоящее руководство пользователя	1 шт.
Гарантийный талон	1 шт.
Индивидуальная потребительская тара	1 шт.

- Данное устройство является технически сложным товаром и относится к бытовой радиоэлектронной аппаратуре. По Общероссийскому классификатору продукции и услуг Устройство относится к группировке 3230115 «Устройства радиоприемные комбинированные прочие» (часть IV ОКДП).
- Монтаж и эксплуатация данного устройства должны осуществляться в соответствии с настоящим Руководством. Монтаж устройства осуществляется в штатное место в панели приборов автомобиля, подключение и настройка устройства изложены в настоящем Руководстве и могут быть произведены потребителем в полном объеме самостоятельно. Однако завод-изготовитель настоятельно рекомендует Вам поручить проведение указанного комплекса работ сервисному центру, сертифицированному по ГОСТ Р 51709-2001 (ОКУН О17613) — установка на легковой автомобиль дополнительного электрооборудования, сигнализаций и др. (далее — сертифицированный сервисный центр). Адреса и телефоны авторизованного сервисного центра в Вашем городе Вы можете узнать на официальном сайте Prology: <http://prology.ru/support>.
- **Завод-изготовитель не несет ответственность за проблемы, возникшие вследствие самостоятельной установки устройства!**
- Для подачи питания на данное устройство может использоваться только источник питания с напряжением +12 В постоянного тока; отрицательная клемма аккумуляторной батареи должна быть соединена с «массой».
- Перед установкой устройства, пожалуйста, полностью прочитайте данное Руководство. Установка устройства требует подключения ко многим штатным системам автомобиля. Автомобили имеют низковольтные или мультитиплексные системы, которые могут быть повреждены при использовании низкоомных проверочных приборов, например, проверочных ламп или логических пробников (которые используются для тестирования компьютеров). Для проверки всех штатных цепей автомобиля перед подключением устанавливаемого устройства используйте только высококачественный цифровой мультиметр.
- Не пытайтесь в случае поломки открыть корпус устройства и отремонтировать его самостоятельно. Если устройство не работает правильно, обратитесь к соответствующему разделу данного Руководства. Ошибки, допущенные при установке и эксплуатации устройства, могут быть иногда приняты за его неисправность. Если неисправность не устранена, обратитесь в сервисный центр.
- При мойке автомобиля следите, чтобы внутрь устройства не попала вода, так как это может привести к его повреждению. Недопустимо попадание жидкостей в устройство при мойке панели приборов, внутренней части ветрового стекла и/или случайное пролитие жидкости на приборную панель, а также через неплотности моторного щита при мойке моторного отсека, при подаче моющей смеси под давлением, т.к. это может привести к выходу из строя устройства.
- Перед чисткой салона автомобиля с помощью пароочистителя, пылесоса, моющих средств и/или иных способов очистки, устройство необходимо обесточить и накрыть влагонепроницаемой пленкой.



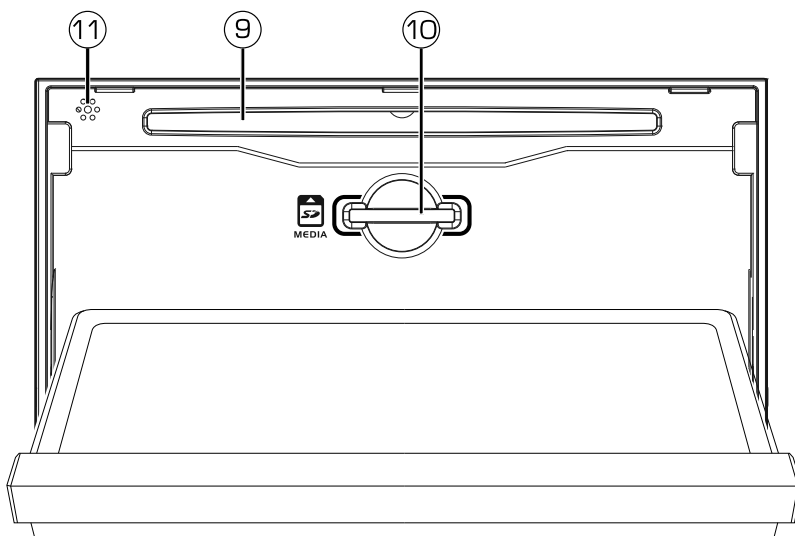
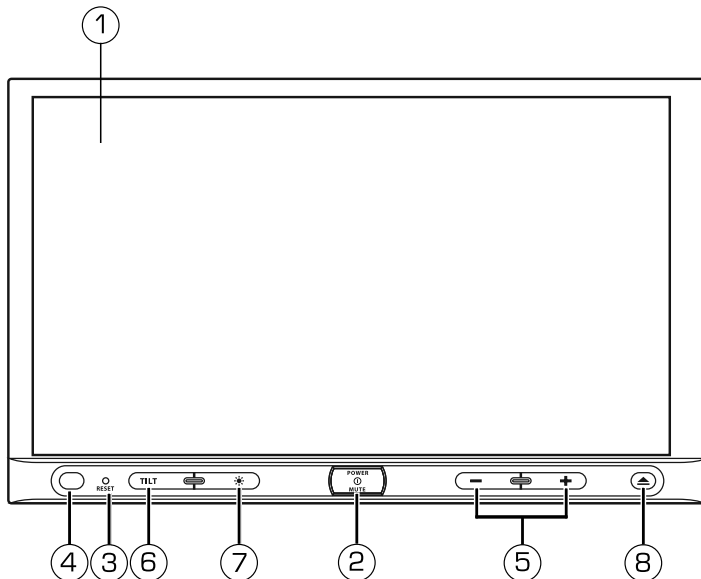







- После использования автомобиля на открытом воздухе в летний период необходимо пылесосить салон в целях сбора возможных насекомых и непадания их внутрь устройства и его составных частей. Попадание внутрь устройства и его составных частей насекомых недопустимо.
- Не допускайте попадания каких-либо предметов внутрь отсека диска устройства, кроме самого диска. Находящиеся внутри устройства узлы могут быть повреждены любыми посторонними предметами.
- Когда устройство не используется, вынимайте из него диск. Не оставляйте удаленный диск в отверстии дискового отсека. Храните диски подальше от прямых солнечных лучей.
- **Температура.** Устройство может работать неправильно при экстремально высоких или экстремально низких температурах. В таком случае прекратите использовать устройство до тех пор, пока температура не станет нормальной, устройство оборудовано встроенной схемой защиты. Когда температура внутри устройства повышается до определенной величины, схема защиты автоматически останавливает воспроизведение. В этом случае дайте устройству возможность охладиться, а затем снова включите воспроизведение.
- **Конденсат.** В дождливую погоду или в условиях повышенной влажности, а также в холодное время года сразу же после того, как включен обогреватель (отопитель) салона автомобиля, на оптическом устройстве считывания сигнала расположенном внутри устройства может сконденсироваться влага. В случае возникновения конденсации влаги устройство не сможет считывать информацию с диска и, следовательно, будет работать неправильно. Для устранения такой неисправности извлеките из устройства диск и подождите, пока сконденсировавшаяся влага не испарится (около часа).
- **«Перескакивание» воспроизведения.** Когда автомобиль движется по неровной дороге, по дороге с поврежденным покрытием или по бездорожью, при воспроизведении аудио/видео файлов могут появляться пропуски звучания и/или воспроизводимого изображения. Рекомендуется снизить скорость и плавно преодолевать препятствия, для исключения перескакивания воспроизведения. Частые поездки в режимах движения по дороге с поврежденным покрытием или по бездорожью могут привести к механическим повреждениям (обрыву) резиновых демпферов проигрывателя, расположенного внутри устройства.
- **Очистка.** Не пытайтесь очищать устройство с помощью каких-либо химических веществ, так как это может привести к ухудшению его внешнего вида. Для очистки корпуса устройства используйте только чистую и сухую ткань.
- Для того чтобы избежать повреждения жидкокристаллического монитора следите за тем, чтобы внутрь монитора не попала вода или какие-либо напитки (жидкости). В случае попадания жидкости внутрь жидкокристаллического монитора выключите питание, отключите предохранитель цепи питания и как можно скорее обратитесь в сервисный центр.
- Следите за тем, чтобы внутрь жидкокристаллического монитора через вентиляционные отверстия не попадали металлические или легковоспламеняющиеся предметы.
- Никогда не прикасайтесь к монитору во время его автоматического перемещения. Не пытайтесь изменить наклон монитора вручную.

Элементы управления на передней панели



1. Сенсорный дисплей устройства
2. Кнопка отключения звука; включения питания устройства / кнопка выключения питания устройства (долгое нажатие) 
3. Кнопка сброса **RESET**
4. ИК-приёмник сигналов дистанционного управления
5. Кнопки регулировки громкости **VOL- / VOL+**
6. Кнопка регулирования угла наклона передней панели устройства **TILT**
7. Кнопка управления режимом подсветки ЖК-экрана 
8. Кнопка извлечения диска 
9. Слот дискового проигрывателя
10. Слот для карт памяти SD с мультимедиа
11. Встроенный микрофон

Пульт дистанционного управления

1. Кнопка включения/выключения звука 
2. Кнопка управления режимом подсветки ЖК-экрана  / **DIMMER**
3. Кнопка **LIST**:
вызов списка сохраненных в память устройства радиостанций;
вызов списка воспроизведения файлов;
вызов меню Названий DVD-диска или списка файлов в режиме воспроизведения DVD/MPEG4
4. Кнопки перемещения курсора  
5. Кнопка переключения источников сигнала 
6. Кнопка перехода к предыдущей/следующей Главе (треку) или автоматического поиска радиостанции в направлении уменьшения/увеличения частоты; кнопки перемещения курсора  
7. Кнопка остановки/возобновления воспроизведения; кнопка выбора диапазона радиоприемника  / **BAND**
8. Кнопка выбора языка звукового сопровождения **DVD AUDIO**
9. Кнопка вызова экранного меню DVD-диска **DVD MENU**
10. Кнопка подтверждения выбора **OK**
11. Кнопка включения/выключения питания 
12. Кнопка вызова меню настроек текущего источника сигнала **FUNCTION**
13. Кнопки увеличения/уменьшения громкости **VOLUME+ / -**
14. Кнопка выхода из текущего меню 
15. Кнопка входа в меню настроек  / **SETTINGS**
16. Кнопка выбора предустановок эквалайзера **EQ**
17. Кнопка включения/выключения функции усиления низких частот **XBS**
18. Кнопка включения/выключения функции динамического усиления низких частот **DBSS**
19. Кнопка перехода к меню Названий DVD-диска **DVD TITLE**

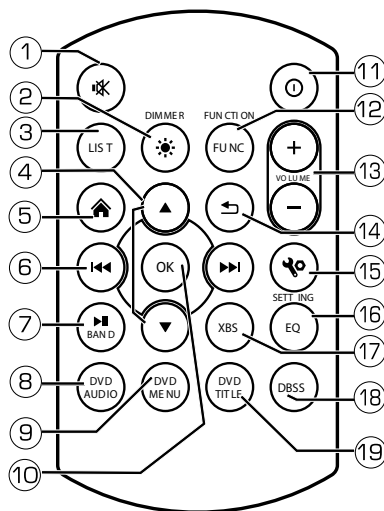

Использование пульта дистанционного управления

- При использовании пульта дистанционного управления направляйте его на встроенный ИК-приемник сигналов ДУ.
- Дальность действия пульта дистанционного управления составляет 4-5 метров.
- Отклонение по горизонтали от прямого направления на ИК-приемник не должно превышать 30 градусов.

Установка батареек в пульт дистанционного управления

1. Извлеките батарейный модуль, расположенный в нижнем торце пульта дистанционного управления, нажав на выступ и потянув, как показано на рисунке.
2. Установите новую батарейку, правильно расположив контакты «+» и «-». Затем вставьте батарейный модуль в пульт до щелчка. Подходящий тип литиевых батареек - CR2025.

Осторожно!

- Никогда не используйте металлический пинцет или другой подобный инструмент для того, чтобы держать батарейку. Это может привести к короткому замыканию.
- Никогда не разбирайте батарейки, не подвергайте их сильному нагреванию и не кладите их в воду, так как это может привести к их нагреванию с большим выделением тепла.
- Когда заряд батареек израсходован, они должны быть утилизированы в соответствии с местными законами.



Интерактивная сенсорная панель управления с графическим интерфейсом

Данное устройство оборудовано сенсорным интерактивным дисплеем. Вы можете выбирать функции или регулировать отдельные параметры, просто прикасаясь к экрану пальцем или пластиковым стержнем (стилусом).





Внимание!

- Не дотрагивайтесь до монитора во время его открытия или закрытия. Это может привести к поломке механизма и лишению права на бесплатное га-рантийное обслуживание.
- Если движение монитора было заблокировано каким-либо внешним воздействием или преградой, то защитный механизм автоматически заблокирует монитор в текущем положении, во избежание поломки выдвижного механизма и возможных проблем с автомобилем.
- Выдвижной механизм монитора «запоминает» последнее его положение. При повторном открытии монитор фиксируется в положении, установленном перед последним закрытием монитора или выключением устройства.
- Не используйте металлические или острозаточенные предметы для управ-

ления сенсорным интерактивным дисплеем. Также не прилагайте чрезмерных усилий при касаниях экрана.



Общие операции

Включение устройства

Для включения устройства нажмите кнопку  (11) (стр. 7) на пульте ДУ или кнопку  (2) на передней панели (стр. 6).

При первом включении, либо при включении после сброса настроек появится меню выбора языка меню. Нажмите на сенсорную иконку **Русский**.

Выключение устройства

Для выключения устройства нажмите кнопку  (11) (стр. 7) на пульте ДУ или нажмите и удерживайте нажатой кнопку  (2) на передней панели.

Регулировка громкости

Для увеличения/уменьшения громкости нажимайте кнопки (5) (стр. 6) передней панели или кнопки (13) на пульте ДУ (стр. 7).



Отключение звука

Для отключения звука устройства нажимайте кнопку  (1) (стр. 7) на пульте ДУ или на передней панели  (2) (стр. 6). На дисплее устройства будет отображаться иконка . Для включения звука нажмите кнопку  еще раз.

Регулировка яркости дисплея устройства

Для выбора желаемого уровня яркости нажимайте кнопку  (7) (стр. 6) на передней панели или кнопку на пульте ДУ (2) (стр. 7). При выключенной подсветке коснитесь экрана для её включения.



Изменение угла наклона монитора

Для изменения угла наклона нажимайте кнопку **TILT** (6) (стр. 6) на передней панели. Нажмите и удерживаете кнопку **TILT** для закрытия монитора. Нажмите кнопку  (8) (стр. 6) для открытия монитора и доступа к слотам (9, 10,) (стр. 6) устройства. Нажмите кнопку  ещё раз для возврата монитора в исходное положение.

Кнопка RESET

Кнопка сброса **RESET** (3) находится на передней панели (стр. 6) и для ее нажатия следует воспользоваться шариковой ручкой или другим подобным заостренным предметом. Кнопка находится внутри корпуса устройства, что позволяет избежать ее случайного нажатия. После нажатия данной кнопки устройство выключится, из памяти будут стерты все запрограммированные радиостанции, и будут удалены настройки громкости и часов. Данная кнопка должна быть нажата при появлении на дисплее ошибочной индикации или при неверном функционировании устройства.

Меню режимов

Нажмите кнопку  (5) (стр. 7) на пульте ДУ или на сенсорную иконку  для вывода списка источников сигнала в меню режимов:

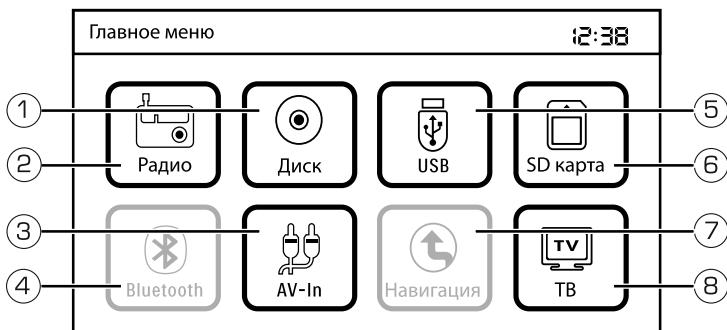

1. Режим воспроизведения дисков
2. Режим радиоприемника
3. Переключение на аудио/видеовход (аудио/видеовход на задней панели)
4. Режим в данном устройстве не используется
5. Режим USB-накопителей
6. Режим карт памяти SD
7. Режим в данном устройстве не используется
8. Режим ТВ-тюнера

Примечание. Сенсорная иконка отсутствует на экране в некоторых режимах работы устройства. Нажмите сенсорную иконку для выхода из меню настроек. Коснитесь экрана для отображения дополнительных элементов управления, а затем нажмите сенсорную иконку .

Для выхода из меню режимов и возврата в предыдущий режим коснитесь иконки текущего режима или нажмите кнопку (5) (стр. 7) на пульте ДУ.

Режим радиоприемника

При необходимости переключения устройства в режим работы радиоприемника нажмите кнопку (5) (стр. 7) на пульте ДУ или на сенсорную иконку и выберите в меню режимов иконку **РАДИО**:



1. Индикация текущей частоты, диапазона
2. Индикация стереорежима
3. Индикация текущих настроек RDS
4. Сенсорные иконки управления басом
5. Сенсорная иконка для входа в меню настроек эквалайзера
6. Переход в меню режимов
7. Сенсорная иконка выбора диапазонов FM
8. Сенсорная иконка выбора диапазонов AM (CB)
9. Сенсорные иконки предварительных настроек на радиостанции
10. Сенсорная иконка отключения/включения звука
11. Сенсорные иконки автоматической настройки на радиостанцию / ручной настройки (нажатие с удержанием)
12. Сенсорная иконка входа в меню настроек режима радио
13. Сенсорная иконка входа в меню настроек устройства
14. Сенсорная иконка вход в меню PTY (RDS)
15. Сенсорная иконка управления яркостью дисплея устройства

Выбор диапазона радиоприемника

Для переключения диапазонов FM радиоприемника нажимайте сенсорную иконку (7) (стр. 11) или нажимайте кнопку **▶|/BAND** (7) (стр. 7) на пульте ДУ. Диапазоны будут переключаться циклически в следующем порядке:

FM1 → FM2 → FM3 → ...

Примечание. Диапазон FM3 соответствует диапазону УКВ.

Ручная настройка на радиостанцию

Нажмите и удерживайте в течение 2 секунд сенсорную иконку **◀/▶** (11) (стр. 11) или кнопку **|◀◀/▶▶|** на пульте ДУ для входа в режим пошаговой настройки на радиостанцию. Нажимайте иконки **◀/▶** или кнопки **|◀◀/▶▶|** для пошаговой настройки на радиостанцию в направлении уменьшения/увеличения частоты настройки.

Нажмите и удерживайте нажатой сенсорную иконку **◀/▶** (11) (стр. 11) для ручной настройки на радиостанцию в направлении уменьшения/увеличения частоты настройки. Режим ручного поиска радиостанций отключится автоматически, если не будут производиться операции по ручной настройке в течение 5 секунд.

Автоматическая настройка на радиостанцию

Нажмите сенсорную иконку **◀/▶** (11) (стр. 11) или кнопку **|◀◀/▶▶|** на пульте ДУ для автоматической настройки радиостанцию в направлении уменьшения/увеличения частоты настройки.

Автоматическая настройка на радиостанции с сохранением в памяти устройства

Нажмите сенсорную иконку **FUNC** (12) (стр. 11) на дисплее устройства, нажимайте сенсорную иконку «Пуск» напротив строки «Автосохранение» или кнопку **OK** на пульте ДУ для включения функции автоматической настройки на радиостанции в выбранном диапазоне и сохранения в памяти устройства шести радиостанций с наиболее мощным сигналом.

Выбор местного или дальнего режимов приема

В режиме местного приема чувствительность автопоиска немного снижена для наиболее точной настройки на радиостанции, уровень передаваемого сигнала

которых чрезмерно высок. Чтобы переключить устройство на ближний/дальний режим, нажмите сенсорную иконку **FUNC** (12) (стр. 11) на дисплее устройства и коснитесь сенсорной иконки напротив строки «Режим поиска».

Настройки RDS

Для изменения настроек RDS нажмите сенсорную иконку **FUNC** (12) (стр. 11) на дисплее устройства или кнопку **FUNC** на пульте ДУ (12) (стр. 7), измените настройки с помощью сенсорных иконок в разделе **RDS**.

Некоторые радиовещательные станции диапазона FM сопровождают передачу своих программ дополнительной информацией. Декодируя эти данные, устройство предоставляет пользователю удобные функции по использованию этой информации.

В системе RDS используются следующие данные: PI, PS, AF, TP, TA, EON, PTY и CT.

PI (Program Identification Code): Код идентификации программы.

PS (Program Service Name): Название радиовещательной станции в виде букв и цифр.

AF (Alternative Frequencies): Альтернативные частоты. Список частот передатчиков, передающих одну и ту же программу, т.е. имеющих один и тот же PI.

TP (Traffic Program Identification): Идентификационные данные радиовещательной станции, передающей информацию о дорожном движении.

TA (Traffic Announcement Identification): Идентификация сообщения о дорожном движении. Идентификационные данные, показывающие, передается ли не передается информация о дорожном движении.

EON (Enhanced Other Networks Information): Передача информации по категориям PI, AF, TP, TA и т.д. в сетях, отличных от сети текущего приема.

PTY (Program Type Code): Код типа программы. Отражает содержание программы, например, новости, легкая музыка, спорт и т.д.

CT (Clock Time): Информация о текущем времени, благодаря которой устройство может автоматически устанавливать и подстраивать собственные часы.

Режим AF

Когда данный режим включен и сигнал принимаемой радиостанции слаб, радиоприемник будет автоматически переключаться на альтернативные частоты, пока не обнаружит наиболее мощную станцию с тем же кодом PI.

Примечание. При включенном режиме AF автоматический и ручной поиск радиостанций производится только по радиостанциям, передающим сигналы RDS.

Прослушивание сообщений о дорожном движении

Режим TA

Если режим включен, то на дисплее отобразится знак «TA».

Когда включен режим TA и передается сообщение о дорожном движении:

- Если устройство находится в режиме воспроизведения компакт-диска, он временно переключится в режим радиоприемника.
- Устройство временно переключится на радиостанцию в другой сети вещания (EON), если система EON обнаружит передачу сообщений о дорожном движении по другой программе.

Во время передачи сообщения о дорожном движении устанавливается уровень громкости ТА, заданный в режиме специальных настроек. По окончании сообщения устройство вернется в исходное состояние и на исходный уровень громкости.

PTY (RDS).

Режим поиска программ по коду типа программы PTY.

Нажмите на иконку **PTY**. Нажимайте иконки **P.1** и **P.2** для переключения между страницами. Выберите необходимый элемент списка типов программ. Устройство начнёт поиск ближайшей радиостанции с подходящим типом программы в направлении увеличения частоты.

NEWS — новости

AFFAIRS — деловые новости

INFO — информация

SPORT — спорт

EDUCATE — образование

DRAMA — драма

CULTURE — культура

SCIENCE — наука

VARIED — программы без определенного типа

POP M — поп-музыка

ROCK M — рок-музыка

EASY M — эстрадная музыка

LIGHT M — легкая музыка

CLASSICS — классическая музыка

OTHER M — другая музыка

WEATHER — погода

FINANCE — финансы

CHILDREN — детские программы

SOCIAL — социальные программы

RELIGION — религиозные программы

PHONE IN — программы с участием слушателей

TRAVEL — путешествия

LEISURE — досуг

JAZZ — джаз

COUNTRY — кантри

NATION M — национальная музыка

OLDIES — старые мелодии

FOLK M — народная музыка



DOCUMENT — документальные программы

ALARM - тревога

После выбора категории программы включится поиск программы выбранного типа.



Если радиостанции с искомым PTY не будет обнаружено за один полный цикл поиска, устройство вернется в режим радиоприемника.

Режим ТВ-тюнера



При необходимости переключения устройства в режим работы ТВ-тюнера нажмите кнопку  (5) (стр. 7) на пульте ДУ или на сенсорную иконку  и выберите в меню режимов иконку **ТВ**.

Коснитесь экрана для отображения меню управления.

Автоматическая настройка на телеканалы

Нажмите и удерживайте сенсорные иконки  /  для поиска телесигнала в направлении уменьшения или увеличения частоты настройки. Как только сигнал будет найден, поиск будет остановлен и начнется воспроизведение телеканала.

Переключение каналов

Нажимайте кнопки  /  на пульте ДУ или сенсорные иконки  /  для переключения на предыдущий/следующий сохранённый телеканал.

Или нажмите иконку **FUNC**, затем нажмите сенсорную иконку **Ввод** напротив строки **Список ТВ** и выберите телеканал из списка.

Изменение телевизионной видеосистемы

В режиме ТВ-тюнера нажмите иконку **FUNC**. Нажимайте сенсорную иконку напротив строки **ТВ система** для выбора одной из систем цветности. Для приёма ТВ программ в регионе РФ установите SECAM.

Изменение телевизионной системы звука

Нажимайте сенсорную иконку напротив строки **Аудиосистема** для изменения телевизионной системы звука. Выбор звукового стандарта зависит от выбранной **ТВ системы**, при выборе которой автоматически устанавливается нужная система звука. Для приёма ТВ программ в регионе РФ ТВ системе SECAM соответствует звуковой стандарт D/K.

Автоматическое сохранение телеканалов в памяти ТВ-тюнера





В режиме ТВ-тюнера нажмите сенсорную иконку **FUNC** на дисплее устройства. Нажмите иконку **Ввод** в строке **Автосохранение**. Устройство автоматически начнёт поиск и сохранит в памяти до 20 телеканалов с наиболее мощным сигналом.

Примечание. Автоматический поиск и сохранение телеканалов занимает довольно продолжительное время.

Ручное сохранение телеканалов в памяти ТВ-тюнера

Настройтесь на интересующий Вас телеканал, нажмите сенсорную иконку **FUNC** на дисплее устройства. Нажмите иконку **Ввод** напротив строки **Сохранить вручную**. Выберите номер канала из списка и коснитесь его. В память данной ячейки запишется данный канал, взамен предыдущего.

Настройки видео

В режиме ТВ-тюнера нажмите сенсорную иконку **FUNC** на дисплее устройства. Нажмите иконку **Ввод** напротив строки **Настройки видео**. Нажимайте сенсорные иконки  /  напротив значков , ,  для настройки яркости, контрастности и оттенка соответственно. Нажмите сенсорную иконку **Reset** для сброса настроек. Нажмите сенсорную иконку  чтобы сохранить настройки и закрыть данное меню.

Основные операции управления воспроизведением дисков

Примечание. Просмотр видеофайлов, изображений, дисков DVD во время движения автомобиля запрещен во избежание возникновения ДТП. Чтобы просматривать видео или изображения на экране устройства, необходимо припарковать автомобиль и включить стояночный тормоз. Для правильной работы данной функции провод **PARKING** должен быть подключен согласно схеме на (стр. 32).

Загрузка дисков

Нажмите кнопку  на передней панели устройства. После открытия и полной остановки передней панели вставьте диск в слот дископриемника рабочей стороной вниз. Через непродолжительное время после загрузки диска автоматически начнется его воспроизведение.

Извлечение дисков

Для извлечения диска из устройства нажмите кнопку  на передней панели устройства или на пульте ДУ.

Примечание. Если в течение 15 секунд диск не будет извлечен, то произойдет его автоматическая загрузка в дископриемник.

Включение режима воспроизведения

При загрузке диска на экране монитора в левом верхнем углу появится надпись «Загрузка диска...». Некоторые диски могут автоматически включаться в режим воспроизведения с первой Главы (дорожки). Некоторые диски автоматически переходят в меню Названий.

Если на экран монитора выводится меню Названий DVD, то для начала воспроизведения с первой Главы нажмите кнопку  на пульте ДУ или на сенсорном дисплее устройства. Для навигации по меню Названий диска используйте кнопки перемещения курсора и кнопку **OK**.

При воспроизведении двухстороннего DVD-диска, вставляйте его первой рабочей стороной вниз. По окончании воспроизведения первой стороны извлеките диск, переверните его и повторно загрузите в устройство для воспроизведения второй стороны. Первая и вторая стороны помечаются различным образом на разных дисках.

Временная остановка воспроизведения

Во время воспроизведения диска нажмите кнопку  на пульте ДУ или на сенсорном дисплее устройства для временной остановки воспроизведения. Для продолжения воспроизведения повторно нажмите данную кнопку.

Ускоренное воспроизведение в прямом и обратном направлении

Нажмите и удерживайте в течение 2 секунд кнопки  на пульте ДУ или на сенсорном дисплее устройства для ускоренного воспроизведения в прямом (обратном) направлении на одной из следующих скоростей: 2x, 4x, 8x, 20x.

Примечание. Во время ускоренного воспроизведения звук отключается.

Переход к следующей или предыдущей Главе (треку)

Нажимайте кнопку  на пульте ДУ или на сенсорном дисплее устройства во время воспроизведения для перехода к следующей Главе (треку).

Нажимайте кнопку **⏪** на пульте ДУ или сенсорном дисплее устройства во время воспроизведения для перехода к предыдущей Главе (треку).

Повторное воспроизведение

Во время воспроизведения диска коснитесь экрана для вызова экранного меню. Последовательно нажимайте иконку **↺** (15) (стр. 18) на дисплее устройства и выберите один из режимов повторного воспроизведения.

Тип диска	Режим повтора
DVD	Глава (Повтор главы) → Раздел (Повтор раздела) → Все (Повтор всего)
CD	One (Повтор один) → All (Повтор всего)
MP3	One (Повтор один) → Folder (Повтор каталога) → All (Повтор всего)

Воспроизведение в случайном порядке

Во время воспроизведения аудио последовательно нажимайте иконку **⤵** на дисплее устройства и выберите один из режимов воспроизведения в случайном порядке.

Меню управления воспроизведением медиафайлов

При необходимости переключения устройства в режим воспроизведения аудиофайлов/файлов изображений/видеофайлов с диска нажмите кнопку **⬆** (5) (стр. 7) на пульте ДУ или на сенсорную иконку **⬆** и выберите в меню режимов иконку **ДИСК**.



1. Возврат к предыдущему меню
2. Отображение списка аудиофайлов
3. Отображение списка файлов изображений
4. Отображение списка видеофайлов
5. Отключение/включение звука
6. Переход к следующей странице списка воспроизводимых файлов
7. Включение/пауза воспроизведения
8. Переход к предыдущей странице списка воспроизводимых файлов
9. Переход к предыдущему каталогу
10. Настройка яркости дисплея

Воспроизведение медиафайлов

Если на диске записаны аудиофайлы, то воспроизведение начнётся автоматически с первого аудиотрека. Для выбора трека нажмите на иконку **LIST** (9) (стр. 16): или кнопку **LIST** (3) (стр. 7) пульта ДУ. Для воспроизведения – коснитесь названия трека.

Если на диске кроме аудио- есть видеофайлы и/или файлы изображения, то для выбора последних нажмите на иконку **LIST** (9) (стр. 16): или кнопку **LIST** (3) (стр. 7) пульта ДУ, затем на иконку нужной медиакатегории – **MOVIE** или **PHOTO** (4) (стр. 16). В появившемся списке коснитесь названия желаемого файла для его воспроизведения.

Поддерживаются следующие типы аудиофайлов: MP3 (*.mp3), WMA (*.wma). Меню управления воспроизведением видеофайлов идентично меню управления DVD-дисками (стр. 18).

Поддерживаются следующие типы видеофайлов: MPEG4 (*.avi), (DivX 3.11, DivX 4, DivX 5, XviD, везде битрейт видеопотока (не более) – 1500 кбит/с, разрешение 480*272).



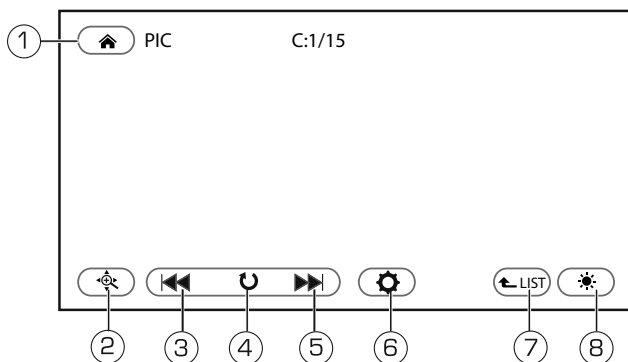







В режиме воспроизведения файлов изображения коснитесь средней части экрана для отображения меню управления просмотром:



Поддерживаются файлы изображения в формате JPEG (*.jpg).

Если диск содержит только видеофайлы и файлы изображения, то списки воспроизведения этих файлов выбираются нажатием соответствующих иконок – **MOVIE** или **PHOTO** (4) (стр. 16).

Если на диске записаны только видеофайлы или только файлы изображения, списки воспроизведения этих файлов отображаются на экране сразу после установки диска.

1. Переход в меню режимов
2. Переход в режим увеличения/отображения изображения: нажимайте иконку  для увеличения/уменьшения изображения и иконки     для перемещения отображаемой части изображения. Если изображение не увеличено, нажимайте иконки  /  для зеркального отображения по горизонтали/вертикали и иконки  /  для вращения изображения против часовой стрелки / по часовой стрелке.
3. Переход к предыдущему файлу
4. Поворот изображения по часовой стрелке и переход в режим вращения изображения: в открывшемся меню нажимайте  /  для вращения изображения против часовой стрелки / по часовой стрелке.
5. Переход к следующему файлу
6. Настройка изображения
7. Переход к списку файлов
8. Настройка яркости дисплея

Меню управления воспроизведением DVD-дисков

Для входа в данное меню во время воспроизведения DVD-диска коснитесь любой части экрана устройства:

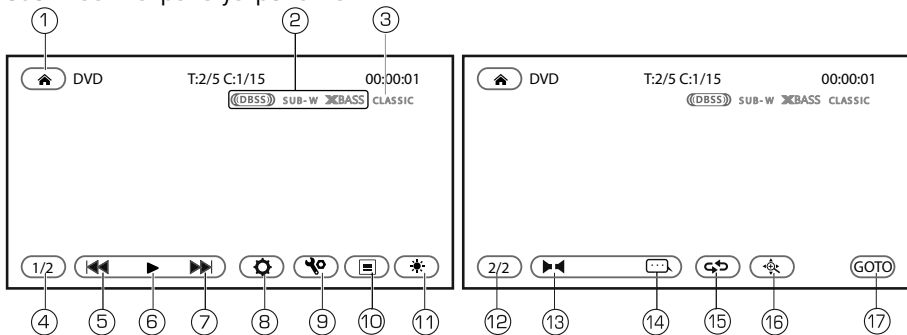

1. Переход в меню режимов
2. Сенсорные иконки управления басом
3. Сенсорные иконка для входа в меню настроек эквалайзера
4. Переход ко второй странице меню
5. Переход к предыдущей Главе
6. Воспроизведение / пауза
7. Переход к следующей Главе
8. Настройка изображения
9. Переход в меню настроек
10. Переход к меню Названий диска
11. Настройка яркости экрана
12. Переход к первой странице меню
13. Выбор языка звукового сопровождения
14. Выбор языка субтитров
15. Выбор режима повторного воспроизведения
16. Включение режима увеличения изображения
17. Переход к произвольной Главе на диске

Переход к произвольной Главе на диске

Во время воспроизведения DVD-диска нажмите иконку **GOTO** (17). Задайте номер трека/раздела/главы или время с помощью сенсорных иконок меню ввода:

1. Закрытие меню
2. Строка ввода
3. Выбор параметра ввода (раздел/глава/номер трека/время)
4. Подтверждение ввода
5. Удаление последнего символа
6. Сенсорная цифровая клавиатура
7. Очистка символа строки ввода

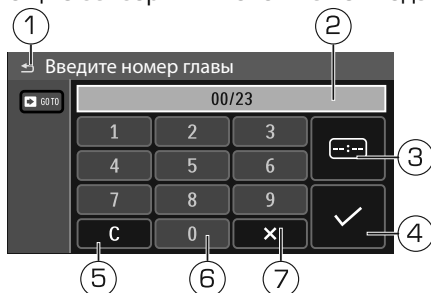

Меню Названий

Во время воспроизведения DVD-диска нажмите кнопку **DVD TITLE** (19) (стр. 7) или иконку (10) для входа в меню Названий диска. Перемещайте курсор для выбора объекта меню.

Выбор языка звукового сопровождения

Во время воспроизведения DVD-диска с несколькими языками звукового сопровождения последовательно нажимайте иконку (13) или кнопку **DVD AUDIO** (8) (стр. 7) на пульте ДУ для выбора одного из записанных на диске языков сопровождения.

Примечание. Если запись на диске предусматривает только один язык звукового сопровождения, то при нажатии на иконку (13) или кнопку **DVD AUDIO** (8) (стр. 7) на пульте ДУ, смены звуковой дорожки не произойдет, и в верхней части экрана появится сообщение «[1]»

Выбор языка субтитров



Во время воспроизведения DVD-диска с субтитрами последовательно нажимайте иконку (14) (стр. 18) для выбора одного из записанных на диске языков субтитров или для отключения субтитров.

Примечание. Если на диске нет субтитров, то при нажатии на иконку (14) (стр. 18) в верхней части экрана появится сообщение «**неверн. ввод**».

Настройки изображения

Во время воспроизведения DVD-диска нажмите иконку (8) (стр. 18). На дисплее устройства появится меню настроек изображения. Нажимайте сенсорные иконки ▼/▲ для настройки параметров яркости, контрастности и оттенка. Нажмите сенсорную иконку **Назад** для принятия настроек и выхода из меню. Нажмите иконку **Сброс** для восстановления настроек по умолчанию.

Воспроизводимые диски и форматы

Тип диска и логотип	Размер диска	Максимальное время воспроизведения
DVD Video  или 	5 дюймов (12 см)	Приблизительно 133 минуты (SS/SL) Приблизительно 242 минуты (SS/DL) Приблизительно 266 минут (DS/SL) Приблизительно 484 минуты (DS/DL) SS = односторонний, DS = двухсторонний, SL = однослойный, DL = двухслойный
Audio CD 	5 дюймов (12 см)	Приблизительно 74 минуты

Также воспроизводятся форматы: JPEG, MPEG-4, WMA, DVD-ROM, DVD±R/RW, CD-R/RW, CD-ROM, CD-DA.

Примечание. Чтение дисков зависит от их качества и параметров сделанной на них записи (количество вложенных папок и файлов, длина названий папок и файлов, скорость записи и т.д.).

Также воспроизводятся следующие типы файлов:

- аудиофайлы: MP3 (*.mp3), WMA (*.wma); видеофайлы: MPEG-4 (*.avi, разрешение – 480x272, рекомендуемый битрейт видеопотока (не более) – 1500 кбит/с); файлы изображений: JPEG (*.jpg)
- Видеофайлы с разрешением 800x480 не поддерживаются

Ограничения для файлов MP3 и WMA:

- Поддерживаемый формат диска MP3: ISO 9660 или ISO 9660+Joliet
- Версия формата WMA: V9 или более ранняя
- Максимальное допустимое количество символов в имени файла – 14
- Максимальная глубина вложенности папок: 8
- Максимальное число папок на диске: 99
- Максимальное количество треков MP3 на DVD-диске: 1000 (Giga MP3)
- Максимальная продолжительность одного трека: 99 минут 59 секунд
- Скорость передачи данных: 32–320 кбит/с (рекомендуется 128 кбит/с)
- Частота дискретизации: 8–48 кГц (рекомендуется 44,1 кГц)

Не поддерживаются форматы:

*.ACC, *.DLF, *.PLS, *.M3U, MP3 PRO, файлы с DRM, а также диски с открытой сессией.





Номер региона (номер регионального ограничения) DVD

Номер региона данного устройства «5».

Использование карт памяти USB/SD

Подключение/извлечение USB-карты

Откройте крышку разъема USB (стр. 30) и вставьте в него карту памяти. Устройство автоматически переключится на карту памяти (при условии, если на ней присутствуют поддерживаемые форматы файлов).



Для извлечения карты памяти выйдите из режима «USB» с помощью иконки  или кнопки  (5) (стр. 7). на пульте ДУ, затем извлеките карту памяти и закройте крышку разъема.

Управление воспроизведением файлов, находящихся на карте памяти, подробно описано на стр. 16.

Подключение/извлечение SD-карты

Нажмите кнопку  (8) (стр. 6) чтобы откинуть переднюю панель. Вставьте карту в слот (10) (стр. 6) до щелчка.

Устройство автоматически переключится на карту памяти (при условии, если на ней присутствуют файлы поддерживаемых форматов).

Для извлечения карты памяти выйдите из режима SD с помощью иконки  или кнопки  (5) (стр. 7) на пульте ДУ, затем нажмите кнопку  и откиньте панель. Нажмите на выступающий край карты до щелчка и выньте ее из слота.



Управление воспроизведением файлов, находящихся на карте памяти, подробно описано на стр. 16.

Примечание.



- Устройство поддерживает чтение карт памяти, содержащих файлы следующих форматов:
MPEG4 (*.avi), (DivX 3.11, DivX 4, DivX 5, XviD битрейт видеопотока (не более) – 1500 кбит/с, разрешение 480*272. Разрешение 800*480 не поддерживается), MP3, WMA, JPEG;
- Поддерживаются SD-карты объемом до 16 Гб;
- Поддерживаются USB-карты объемом до 16 Гб;
- Рекомендуются карты памяти фирм Kingston;
- Файловая система FAT16/FAT32;
- Названия файлов и папок на русском языке поддерживаются не во всех случаях;
- Название файла/ директории/ID3 TAG: 10 символов;
- Информация ID3 TAG (версия 2.0). Русский язык поддерживается не во всех случаях;
- USB 1.1/USB 2.0 (Скорость USB 2.0 не поддерживается, только чтение со скоростью USB 1.1).

Режим AV-IN

Подключите внешний источник сигнала к соответствующим разъемам на задней панели (AUX IN R, AUX IN L, VIDEO IN)

При необходимости переключения устройства в режим работы AV нажмите кнопку  (5) (стр. 7) на пульте ДУ или на сенсорную иконку  и выберите в меню режимов иконку **AV IN**.

Основные операции по изменению настроек устройства

Для выбора необходимого режима настройки устройства нажмите сенсорную иконку  или кнопку  (стр. 7) на пульте ДУ:

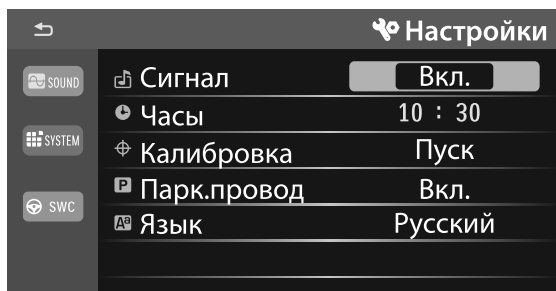



Выход из режима специальных настроек происходит автоматически, если в течение 7 секунд не выполняются никакие действия по изменению настроек.



Сигнал

Данная функция управляет звуковыми сигналами, сопровождающими все нажатия на кнопки и на сенсорный экран. Данный сигнал выводится на самом устройстве ВКЛ – звуковые сигналы включены; ВЫКЛ – звуковые сигналы выключены.

Часы

Данная функция служит для установки текущего времени. Нажмите часы или минуты на сенсорном экране и изменяйте их значения с помощью сенсорных иконок /.

Калибровка

Данную операцию необходимо выполнить, если произошёл сбой в управлении сенсорным экраном, то есть изображение сенсорной иконки на экране не соответствует её действительному расположению. Рекомендуется использовать стилус (в комплект поставки не входит) или аналогичный предмет. Чтобы зайти в данный режим с помощью пульта ДУ, нажмите кнопку  (15) (стр. 7), переместите курсор на строку Калибровка с помощью кнопок /, затем нажмите ОК (15) (стр. 7).

Стилусом или пальцем нажмите на указатель в центре экрана, указатель переместится. Повторяйте данную процедуру каждый раз по мере перемещения указателя по экрану, пока процесс калибровки не завершится.

Парковка

Установите функцию «Парк. провод» в положение **Вкл.** для предотвращения просмотра видеопрограмм на дисплее устройства во время движения.



Примечание. Для правильной работы функции зеленый провод **PARKING**, расположенный на задней панели устройства, должен быть подключен согласно схеме на стр. 32.

Язык

Выбор языка экранного меню настроек.

Настройки звучания

С помощью данных аудионастроек Вы можете добиться звучания, наиболее приятного вашему слуху.

Для входа в режим настроек звучания нажмите сенсорную иконку  или кнопку  (15) (стр. 7) на пульте ДУ, затем нажмите на иконку **SOUND**.

На экране появится следующий интерфейс:

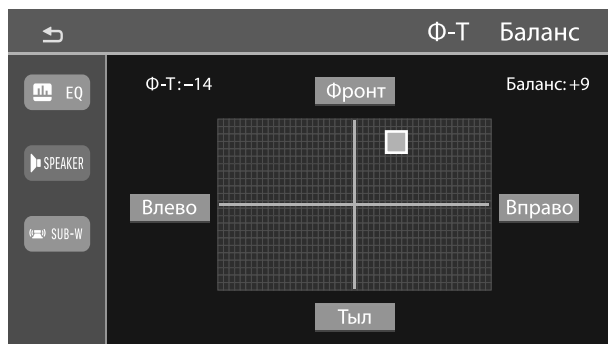

- Регулировка всех параметров осуществляется непосредственно на сенсорном экране: коснитесь нужного параметра, регулятора или области.
- Также регулировку всех параметров можно осуществлять с пульта ДУ.

Для входа в эквалайзер нажмите сенсорную иконку **EQ**.



- Эквалайзер имеет 8 предустановленных настроек: *Свой*, *Техно*, *Рок*, *Класс.*, *Джаз*, *Вокал*, *Станд.*, *Поп*. Вы можете изменять значения уровня частот любой предустановки. Нажмите Сброс, чтобы вернуть исходные настройки предустановки.

Для настройки сабвуфера нажмите сенсорную иконку **SUB-W**. Нажимайте сенсорные иконки +/- для регулировки параметров.

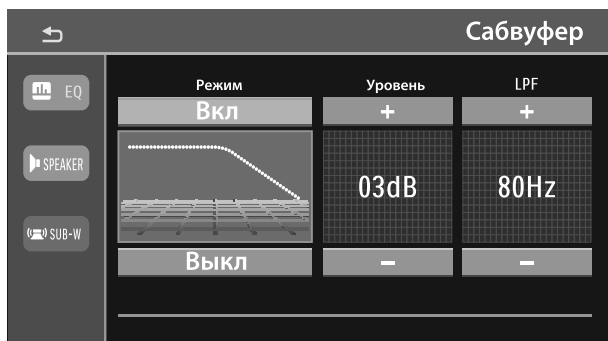

SWC (программирование штатных кнопок управления воспроизведением, находящихся на рулевом колесе автомобиля)

Данный режим предназначен для работы со штатным резистивным пультом управления, расположенным на рулевом колесе автомобиля, и для установки соответствия штатных кнопок управления воспроизведением, расположенных на рулевом колесе автомобиля, определенным функциям устройства.

Примечание. Данная функция может быть реализована только в автомобилях, имеющих резистивные кнопки управления, общий провод кнопок соединен с «массой» автомобиля.

ВНИМАНИЕ!

Перед подключением к штатным кнопкам, расположенным на руле, пожалуйста, полностью прочитайте данный раздел инструкции. Реализация данной функции требует подключения к штатным системам автомобиля. Многие новые автомобили имеют низковольтные или мультиплексные системы, которые могут быть повреждены при использовании низкоомных проверочных приборов, например, проверочных ламп или логических пробников (которые используются для тестирования компьютеров). Для проверки всех штатных цепей автомобиля перед подключением устанавливаемой системы используйте только высококачественный цифровой мультиметр.

Рекомендуем не отсоединять аккумуляторную батарею, если автомобиль оборудован пневматической подушкой безопасности. Многие системы обеспечения безопасности, использующие пневматические подушки, после отключения питания будут показывать определенный код диагностики с помощью предупреждающих индикаторных лампочек, что может потребовать обращения в автосервис. Для корректной работы данного режима необходимо подключить устройство к штатной электропроводке пульту управления воспроизведением на рулевом колесе автомобиля, с использованием разъемов SWC, находящихся на задней панели устройства (стр. 30).

Провод «масса» («Wheel Gnd») штатного разъема необходимо подключить к проводу OE STEERING REMOTE (серого цвета), а сигнальные провода «Wheel Key A» и «Wheel Key B» необходимо подключить к проводам OE STEERING REMOTE (белого цвета).

Примечание. Если в Вашем автомобиле имеется только один сигнальный провод, осуществляйте подключение к любому белому проводу OE STEERING REMOTE.

Кнопкам, подключенным к магистралям белых проводов, можно назначить определенные функции устройства (стр. 26).

Перед окончательным подключением выполните настройку устройства согласно пунктам 1-4 и убедитесь, что штатный пульт функционирует корректно, после чего завершите работы по подключению.

ВНИМАНИЕ!

Изготовитель не гарантирует корректную работу устройства со всеми типами и моделями автомобилей. Изготовитель не несет ответственность за возможные проблемы с автомобилем или устройством, возникшие в случае неправильного подключения данного устройства к штатной проводке автомобиля.

Для правильного подключения штатного резистивного пульта ДУ проконсультируйтесь с официальным дилером вашего автомобиля или обратитесь в сертифицированный установочный центр.

Примечание. Рабочий диапазон напряжений (белые провода) при подключенных кнопках пульта «Wheel Key A» и «Wheel Key B» — от 0 до 4,5 В. Минимальная разница рабочих напряжений, которые устанавливаются на выходе пульта после нажатия кнопок, должна составлять не менее 0,3 В (иначе, в некоторых случаях, кнопки могут восприниматься как одна).

После окончательного подключения, войдите в режим SWC в меню настроек. Для правильного подключения штатного резистивного пульта ДУ проконсультируйтесь с официальным дилером вашего автомобиля или обратитесь в сертифицированный установочный центр.

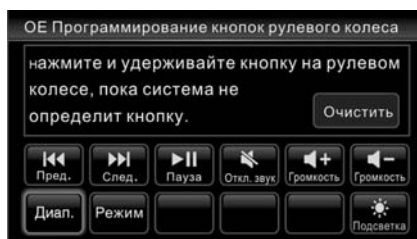

1. Нажмите иконку для выбора функции.
2. Нажмите и удерживаете кнопку, расположенную на руле.
3. Повторите данные операции для тех кнопок рулевого колеса, которым необходимо назначить определенные функции.
4. Для отмены выберите иконку «**Очистить**» и нажмите на регулятор громкости.

Примечание. Вы можете повторно перепрограммировать как одну кнопку, так и несколько, функции которых Вас не устраивают.

Ниже приводится список функций, которым можно назначить соответствие кнопок управления на рулевом колесе:

- Отключение звука
- Увеличение громкости
- Уменьшение громкости
- Автоматический поиск радиостанций в сторону увеличения частоты
- Автоматический поиск радиостанций в сторону уменьшения частоты
- Выбор источника сигнала
- Диапазон радиоприемника
- Пауза/воспроизведение
- Управления режимом подсветки ЖК-экрана

Основные технические характеристики

Общие

Напряжение питания, предельные значения	11–14,4 В постоянного тока
Полярность источника питания	Только системы с заземлением отрицательного полюса батареи
Максимальная выходная мощность	4x55 Вт
Сопrotивление динамиков	4–8 Ом
Номинал встроенного предохранителя	15 А
Уровень входного аудиосигнала	≥ 300 мВ
Линейный выход сабвуфера	≥ 2 В
Размеры установочные (Ш x В x Г)	178 x 100 x 164 мм
Вес	3 кг

Радиоприёмник

Диапазон частот FM	87,5–108 МГц
Диапазон частот УКВ	65–74 МГц
Полезная чувствительность	12 дБ (мкВ)
Глубина разделения стереоканалов (1 кГц)	30 дБ
Диапазон воспроизводимых частот	30–15 000 Гц
Отношение сигнал-шум	> 55 дБ

Проигрыватель дисков

Размер дисков	12 см (5")
Диапазон воспроизводимых частот	20 Гц – 20 кГц
Отношение сигнал-шум	> 90 дБ
Глубина разделения стереоканалов	> 60 дБ
Коэффициент нелинейных искажений	< 0,2% (1кГц)
Системы цветности	NTSC, PAL
Видеовыход	1±0,2 В

Монитор

Тип дисплея	жидкокристаллический
Способ управления	активная матрица TFT
Диагональ экрана	176 мм (7")
Разрешение экрана	920 x 480

ТВ-тюнер

Диапазон воспроизводимых частот	44,25–140 МГц (МВ-1) 140–460 МГц (МВ-2) 460–863,25 МГц (ДМВ)
Системы цветности телевизионного сигнала	SECAM

Установка устройства

- Для установки устройства выберите такое место, где оно не будет мешать водителю нормально управлять автомобилем.
- Перед окончательной установкой устройства временно подключите к нему все провода и убедитесь, что все соединения сделаны правильно и система работает нормально.
- Используйте прилагающиеся к устройству крепежные изделия. Только в этом случае установка будет надежной и безопасной. Использование деталей, не входящих в комплект поставки устройства, может привести к нарушению его нормальной работы.
- Если установка устройства требует сверления отверстий или любого другого изменения штатных деталей автомобиля, обязательно проконсультируйтесь у ближайшего дилера.
- Устанавливайте устройство таким образом, чтобы оно не могло стать причиной ранения водителя или пассажиров во время внезапной остановки или резкого торможения.
- При установке отклонение устройства от горизонтальной плоскости не должно превышать 30°. В противном случае технические характеристики устройства могут быть далеки от оптимальных.
- Никогда не устанавливайте устройство там, где оно будет сильно нагреваться, например, от воздействия прямых солнечных лучей или горячего воздуха, поступающего от отопителя. Также избегайте мест, в которых устройство будет подвергаться воздействию сильной вибрации или на него будет попадать пыль или грязь.

Процедура установки

Внимание! Перед установкой устройства удалите 2 транспортировочных винта, которые находятся на верхней крышке устройства. В противном случае дисковый проигрыватель не будет работать.

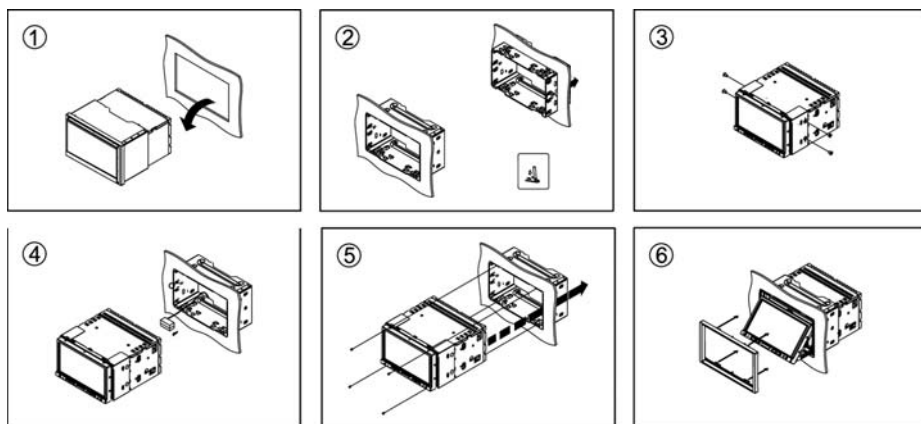

1. Демонтируйте предыдущее устройство из разъема.
2. Установите крепежные кронштейны в нишу штатного головного устройства.
3. Закрепите кронштейны с обеих сторон устройства не менее чем в двух местах. Для этого используйте либо крепежные винты (5 x 6 мм), либо винты с потайной головкой (4 x 6 мм), в зависимости от типа резьбовых отверстий на кронштейне. Закрепите монтажный болт (50 мм) в отверстии на задней стенке устройства, наденьте сверху резиновую демпфирующую прокладку.
4. Подключите разъем питания и акустики
5. Установите устройство в нишу головного штатного устройства и зафиксируйте его винтами 2,6 x 5 мм.
6. Включите устройство, затем полностью откройте экран для установки декоративной внешней рамки.

Схема подключения проводов устройства

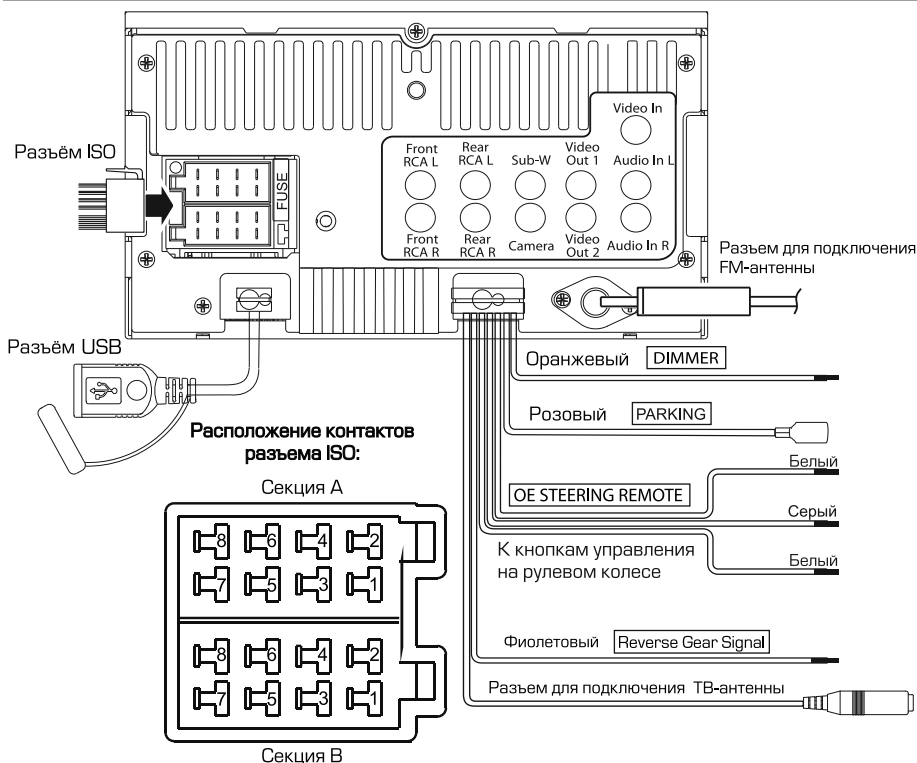

конт.	Назначение контактов разъема ISO	
	Цвет провода	Назначение
A4	Желтый	+12 В постоянно
A5	Синий	Выход +12 В на авт.антенну
A7	Красный	+12 В при включенном ACC
A8	Черный	Масса
B1	Фиолетовый	Правый задний динамик (+)
B2	Фиолетово-черный	Правый задний динамик (-)
B3	Серый	Правый передний динамик (+)
B4	Серо-черный	Правый передний динамик (-)
B5	Белый	Левый передний динамик (+)
B6	Бело-черный	Левый передний динамик (-)
B7	Зеленый	Левый задний динамик (+)
B8	Зелено-черный	Левый задний динамик (-)

Назначение разъемов RCA	
Разъем	Назначение
Audio In R	Аудиовход правого канала
Audio In L	Аудиовход левого канала
Video In	Видеовход
Video Out 1	Видеовыход 1
Video Out 2	Видеовыход 2
Front RCA L	Левый передний канал
Front RCA R	Правый передний канал
Sub-W	Сабвуфер
Rear RCA L	Левый задний канал
Rear RCA R	Правый задний канал
Camera	Видеовход камеры

В случае сброса настроек устройства после выключения зажигания поменяйте местами подключение желтого и красного провода, как показано на рисунке:

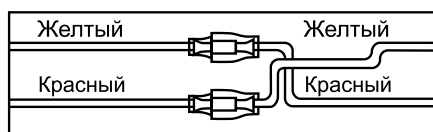
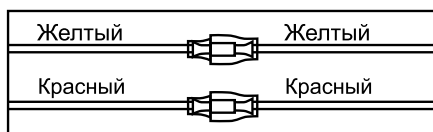

ВНИМАНИЕ!

- Неверное подключение устройства может привести к его поломке и лишению права на гарантийное обслуживание.
- В данном устройстве используются усилители мощности, подключенные по мостовой схеме. При подключении динамиков не допускается замыкание проводов на массу автомобиля, на провод питания +12 В или друг с другом.
- Красный провод устройства должен быть подключен к цепи зажигания во избежание разряда аккумуляторной батареи автомобиля при продолжительной стоянке.
- Жёлтый провод устройства должен быть подключен к проводу с постоянным напряжением +12 В, даже при выключенном зажигании. Если Вы не нашли такого провода, то подключитесь к плюсовой клемме аккумулятора после блока предохранителя.
- Чёрный провод устройства должен быть подсоединён к заземлённой металлической части автомобиля. Если Вы не смогли найти подходящий болт или винт, просверлите отверстие в металлической детали автомобиля и винтом закрепите в нём провод. Перед выполнением этой операции обязательно проконсультируйтесь с дилером Вашего автомобиля. Для обеспечения хорошего заземления удалите краску и грязь с тех областей поверхности, с которыми соприкасается провод.

Фиолетовый провод REVERSE GEAR SIGNAL

Если к разъему CAMERA (стр. 30) подключена камера заднего обзора, то при включении передачи заднего хода автомобиля режим воспроизведения автоматически переключится на обзор с камеры. После выключения передачи заднего хода устройство автоматически вернётся к предыдущему режиму.

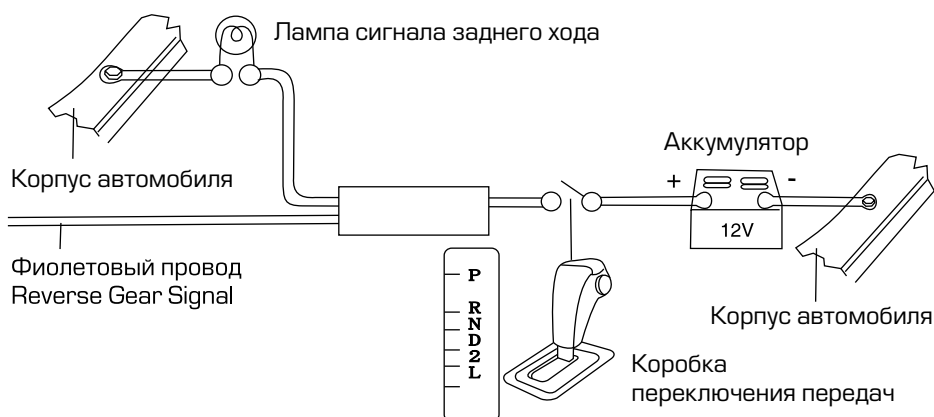

Внимание! Если провод не подключен в соответствии со схемой, то при включении заднего хода устройство не сможет автоматически переключаться в режим «Камера».

Розовый провод PARKING

Подключите данный провод к концевому выключателю стояночного тормоза (в настройках должен быть включен режим **Парковка** (стр. 22). При попытке просмотра видео и изображений во время движения на синем фоне экрана будет выводиться предупреждающее сообщение до тех пор, пока не будет включен стояночный тормоз. Пассажиры на заднем сидении могут просматривать изображение на дополнительном мониторе (в комплект поставки не входит), подключенном к устройству.

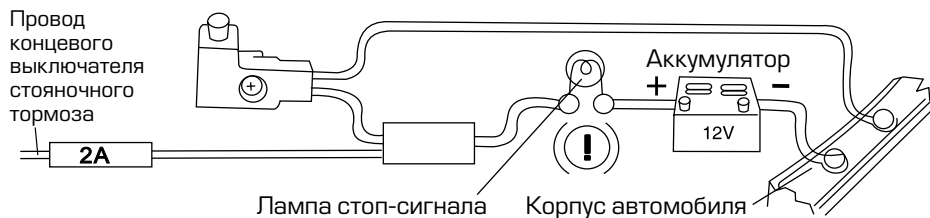

Технические допуски на возможные незначительные дефекты изображения

Жидкокристаллическая панель состоит из множества точек, называемых пикселями. Пиксель состоит из трех субпикселей основных цветов – красного, зеленого и синего, расположенных по горизонтали. Появление на ЖК-панели небольшого количества дефектных пикселей (постоянно светящихся одним цветом) объясняется огромным общим количеством пикселей и сложностью технологического процесса. Минимизация подобных дефектов достигается тщательным контролем качества производства ЖК-панелей, регламентированного требованиями стандарта ISO 13406-2.

Панель монитора условно разделяется на две зоны – «А» и «Б», как показано на рисунке справа. ЖК-панель подлежит бесплатной замене в течение гарантийного срока, если число пикселей, постоянно светящихся одним цветом, превышает любое число пикселей, указанное в таблице.

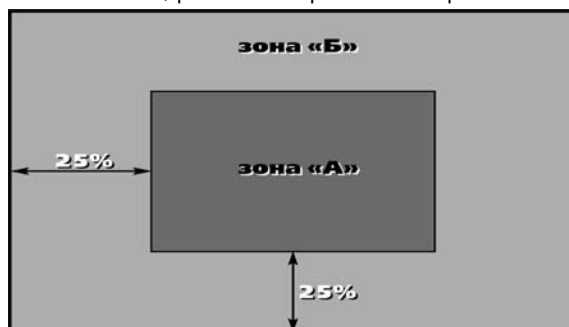

Цвет пикселя	Зона «А»	Зона «Б»
Белый	0	0
Черный	3	6
Цвет субпикселя		
Синий	3	6
Красный	3	6
Зеленый	3	6
Всего	3	6

Эксплуатационные ограничения и текущий ремонт

Устройство предназначено для эксплуатации в автомобилях с напряжением бортовой сети 12 В. Не следует эксплуатировать устройство, имеющее повреждения корпуса или соединительных кабелей.

Ошибки, допущенные при установке и эксплуатации устройства, могут быть иногда приняты за его неисправность. Ниже приводится таблица, в которой сведены простые методы проверки, способные помочь Вам устранить большую часть проблем, возникающих при использовании устройства.

При отсутствии видимых причин неисправности устройства следует демонтировать и обратиться в сервисный центр. Перед тем, как перейти к методам проверки, описанным в данной таблице, тщательно проверьте правильность подключения устройства.

Неисправность	Причина	Устранение
Нет питания	Перегорел предохранитель устройства	Поменяйте перегоревший предохранитель на предохранитель нужного номинала. Если предохранитель перегорит снова, обратитесь в сервисный центр
	Неправильное подключение	Проверьте подключение питания
Воспроизведение не начинается, выводится сообщение «Ошибка диска»	Диск не загружен в устройство или загружен неправильно	Загрузите диск в устройство рабочей стороной вниз
	Диск сильно загрязнен	Очистите поверхность диска
	Низкое напряжение аккумуляторной батареи автомобиля	Зарядите аккумуляторную батарею автомобиля. Если устройство после этого все равно не работает, проконсультируйтесь с дилером
	В устройство загружен диск не того формата, который может воспроизводить устройство	Загружайте в устройство только те диски, которые устройство может воспроизводить
	Некачественный диск или при записи диска были заданы неверные параметры	Используйте качественный диск
Когда нажимается функциональная кнопка, функция не работает, появляется надпись «Неверный код»	Воспроизводимый диск не допускает выполнения данной операции	Операция не может быть выполнена по отношению к воспроизводимому диску (обратитесь также к инструкции, которая прилагается к диску) или операция не может быть произведена в данный момент
Нет изображения	Полностью убрана яркость изображения	Отрегулируйте яркость на мониторе или на внешнем мониторе, который подключен к устройству

Неисправность	Причина	Устранение
Нет изображения	Не включен ручной тормоз	Для просмотра видеопрограмм следует припарковать автомобиль и включить ручной тормоз
	Неправильное подключение	Проверьте правильность подключения устройства
Нет звука	Полностью убрана громкость звука	Установите нужный уровень громкости устройства или на мониторе, который подключен к устройству
	Неправильное подключение	Проверьте правильность подключения устройства
	Провода динамиков контактируют с металлической деталью машины	Изолируйте все провода
	Динамики неисправны	Поменяйте динамики
	Используется режим ускоренного или замедленного воспроизведения в прямом или обратном направлении	В режиме ускоренного или замедленного воспроизведения в прямом или обратном направлении звук отключается
Нет субтитров	На воспроизводимом диске DVD не записаны субтитры	Субтитры не могут быть выведены на экран
	Субтитры выключены	Включите субтитры
Субтитры не убираются с экрана	Воспроизводимый диск DVD не допускает отключение субтитров	Субтитры невозможно убрать с экрана монитора
Звук или изображение искажены	Диск загрязнен или имеет царапины	Протрите рабочую поверхность диска от пыли и грязи. Не используйте для воспроизведения поцарапанные диски
Настройки устройства сбрасываются после выключения двигателя	Неправильное подключение проводов	Подключите красный и желтый провод питания согласно настоящему Руководству (стр. 30)
Мигающее изображение, интерференция на экране	Формат DVD не совместим с текущими настройками монитора устройства	Поменяйте настройки на соответствующие диску
Невозможно изменить язык звукового сопровождения или язык субтитров	На воспроизводимом диске DVD записано звуковое сопровождение или субтитры только на одном языке	Если на диске не записаны звуковое сопровождение или субтитры на нескольких языках, Вы не сможете изменить язык звукового сопровождения или субтитров
Радиоприемник не работает	К устройству не подключен кабель антенны	Надежно подключите кабель антенны к устройству
Не работает функция автонастройки на радиостанции	Радиостанции имеют слишком слабый сигнал	Настраивайтесь на станции вручную

Неисправность	Причина	Устранение
Невозможно изменить язык звукового сопровождения или язык субтитров	Воспроизводимый диск DVD не допускает смену языка звукового сопровождения или субтитров	Язык звукового сопровождения или субтитров изменить невозможно
Пульт дистанционного управления не работает	Светоизлучающий элемент пульта дистанционного управления не направлен на светоприемник сенсора дистанционного управления	Для осуществления управления светоизлучающий элемент пульта дистанционного управления должен быть направлен на светоприемник сенсора дистанционного управления
	Пульт дистанционного управления и устройство находятся слишком далеко друг от друга	Расстояние по прямой между пультом ДУ и сенсором дистанционного управления не должно превышать пяти метров
	Между пультом ДУ и сенсором дистанционного управления имеются препятствия	Устраните препятствия
	Израсходован заряд батареек пульта дистанционного управления	Замените батарейку
На экране появляется надпись «Parking Is enabled. No video in driving»	Просмотр видеофайлов, изображений, дисков DVD во время движения автомобиля	Поставьте автомобиль на стояночный тормоз
	Провод PARKING не подключен согласно схеме на стр. 32.	Подключите провод согласно схеме
Не работают кнопки управления воспроизведением, расположенные на рулевом колесе	Штатный резистивный пульт управления не запрограммирован в соответствии с процедурой, описанной на стр. 24.	Выполните процедуру программирования, как указано на стр. 24.
Программируется только одна кнопка пульта управления, расположенного на рулевом колесе	Неверно подключены провода	Проверьте правильность подключения проводов (стр. 30). Если необходимо, поменяйте их местами
Не программируются кнопки рулевого управления	Пульт рулевого управления Вашего автомобиля не резистивного типа	Данный тип рулевого управления не поддерживается. Проконсультируйтесь с официальным дилером вашего автомобиля
Две или более кнопки выполняют одинаковые функции	Минимальная разница рабочих напряжений при нажатии на эти кнопки менее 0,3 Вольт	Проконсультируйтесь с официальным дилером вашего автомобиля или обратитесь в сертифицированный установочный центр

Для безопасного управления автомобилем

- Для безопасного использования функций устройства, пожалуйста, не забывайте выполнять требования Правил дорожного движения Российской Федерации. Помимо этого старайтесь соблюдать очевидные правила обращения с Вашим автомобилем, как источником повышенной опасности.
- Эти правила, в первую очередь, определяются риском наступления вреда для жизни или здоровья третьих лиц, причинения вреда их имуществу, домашним животным или окружающей среде.
- Просмотр видео во время движения категорически запрещен во избежание возникновения ДТП. Для просмотра видеofайлов после окончания движения обязательно устанавливайте рычаг управления автоматической трансмиссии в положение «PARK», а рычаг переключения ручной коробки передач – в нейтральное положение. После завершения управления всегда ставьте автомобиль на стояночный тормоз, который должен находиться в исправном состоянии и исключать возможность движения автомобиля.
- Всегда паркуйте автомобиль на открытой, хорошо проветриваемой площадке.
- Поддерживайте относительно низкий уровень громкости, чтобы во время движения иметь возможность слышать все, что происходит вокруг автомобиля.
- Не меняйте диски, не регулируйте громкость и не осуществляйте какие-либо другие операции управления устройством, которые могут отвлечь Вас от управления автомобилем.

Меры предосторожности при обращении с дисками

Грязь, пыль, царапины и искривление диска могут привести к «перескакиванию» звучания во время воспроизведения и ухудшению качества звука и изображения. При обращении с дисками соблюдайте следующие меры предосторожности:

- Для удаления следов пальцев и пыли с рабочей поверхности диска (той стороны, на которой нет надписей) протирайте ее мягкой тканью (салфеткой). Протирайте диски прямо от центра к краям. Небольшие пылинки или слабые пятна не будут оказывать какое-либо влияние на качество воспроизведения.
- Никогда не используйте для очистки дисков химические вещества, например, антистатические аэрозоли или жидкости, бензин или растворители. Такие химические вещества способны необратимо повредить пластмассовую поверхность диска.
- После использования обязательно помещайте диски в их коробки. Это позволит избежать появления на поверхности дисков больших царапин, способных вызвать «перескакивание» звучания при воспроизведении.
- Не подвергайте диски в течение продолжительного времени воздействию прямых солнечных лучей, высокой влажности или высокой температуры. Длительное воздействие высокой температуры может привести к короблению и искривлению диска.
- Никогда не приклеивайте бумагу и не пишите на любой из сторон диска. Острые наконечники ручек могут повредить поверхности диска.

- Никогда не используйте диски с необычным очертанием, например, имеющим форму сердечка, восьмиугольника и т.д. Использование таких дисков может привести к сбоям в работе устройства.
- В качестве принадлежности диска можно приобрести специальную защитную пленку, но ее использование может привести к сбоям в работе проигрывателя дисков. Использование такой пленки абсолютно недопустимо.

Хранение, транспортирование, ресурс, утилизация

Устройство рекомендуется хранить в складских или домашних условиях и при необходимости транспортировать в крытых транспортных средствах любого вида в упакованном виде при температуре от $-25\text{ }^{\circ}\text{C}$ до $+35\text{ }^{\circ}\text{C}$. Место хранения (транспортировки) должно быть недоступным для попадания влаги, прямого солнечного света и должно исключать возможность механических повреждений.

Срок службы устройства — 2 года. Устройство не содержит вредных материалов и безопасно при эксплуатации и утилизации (кроме сжигания в непригодных условиях).

Условия гарантии

При соблюдении владельцем правил эксплуатации, изложенных в настоящем Руководстве пользователя, устройство обеспечивает безопасность в полном объеме требований настоящего законодательства, не оказывает вредного воздействия на окружающую среду и человека и признано годным к эксплуатации.

Устройство имеет гарантийный срок эксплуатации 12 месяцев с момента покупки без учета времени пребывания в ремонте при соблюдении правил эксплуатации. Право на гарантию дается при заполнении сведений прилагаемого гарантийного талона.

Гарантийные обязательства не распространяются на перечисленные ниже принадлежности изделия, если их замена предусмотрена конструкцией и не связана с разборкой изделия:

- на пульт дистанционного управления, элементы питания (батарейки);
- соединительные кабели, монтажные приспособления, документацию, прилагаемую к изделию.

Расшифровка даты выпуска устройства, указанной в серийном номере

Серийный номер устройства указывается под штрих-кодом на упаковке, а также на стикере, который клеится на корпус изделия.

Для того, чтобы узнать информацию о дате выпуска устройства, достаточно расшифровать 5 и 6 знак из 12-значного серийного номера. Пример расшифровки приведен ниже.

1AAA**0A**000001

- A** – месяц выпуска (A – январь, B – февраль, C – март, D – апрель, E – май, F – июнь, G – июль, H – август, I – сентябрь, J – октябрь, K – ноябрь, L – декабрь)
 - 0** – год выпуска (0 – 2010, 1 – 2011, 2 – 2012 и т. д.)
- Данное устройство выпущено в январе 2010 года.

