

DVS-2145

Автомобильный мультимедийный центр



▶▶ Возьми
КИНО
в дорогу

Руководство пользователя

PROLOGY

www.prology.ru

Содержание

Назначение устройства	2
Функции устройства	3
Комплект поставки	3
Для безопасного и эффективного использования устройства	4
Элементы управления на передней панели	6
Меню режимов	7
Элементы управления на пульте дистанционного управления	8
Использование пульта дистанционного управления	9
Интерактивная сенсорная панель управления с графическим интерфейсом	10
Общие операции	11
Режим радиоприемника	12
Настройки RDS	13
Режим ТВ-тюнера	15
Основные операции управления воспроизведением дисков	16
Меню управления воспроизведением DVD-дисков	19
Меню управления воспроизведением CD-дисков	20
Меню управления воспроизведением аудио/видеофайлов и файлов изображений	21
Использование карт памяти SD	22
Использование карт памяти USB	22
Режимы AV1, AV2	23
Режим специальных настроек устройства	23
Калибровка сенсорного экрана	24
Основные операции по изменению настроек устройства	25
Меню системных настроек «SYSTEM»	25
Меню языковых настроек «LANGUAGE»	27
Меню аудионастроек «AUDIO»	28
Меню настроек изображения «VIDEO»	28
Основные технические характеристики	29
Установка устройства	30
Процедура установки	31
Схема подключения проводов устройства	32
Воспроизводимые диски и форматы	34
Технические допуски на возможные незначительные дефекты изображения	35
Эксплуатационные ограничения и текущий ремонт	36
Для безопасного управления автомобилем	38
Меры предосторожности при обращении с дисками	39
Хранение, транспортирование, ресурс, утилизация	39
Гарантии поставщика	40
Расшифровка даты выпуска устройства, указанной в серийном номере	40

Руководство пользователя определяет порядок установки и эксплуатации автомобильного мультимедийного центра (далее «устройства») в автомобиле с напряжением бортовой сети 12 В. Установку устройства рекомендуется производить с привлечением специалиста по электрооборудованию автомобилей.

Самостоятельное вскрытие устройства, механические повреждения и нарушение порядка эксплуатации могут привести к его неисправностям и к лишению права на гарантийное обслуживание.

В связи с постоянной работой по совершенствованию устройства, повышающей его надежность и улучшающей эксплуатационные характеристики, в конструкцию и меню управления могут быть внесены изменения, не отраженные в настоящем Руководстве.

Прежде чем включить устройство, внимательно ознакомьтесь с настоящим Руководством пользователя.

Назначение устройства

Устройство Prology DVS-2145 предназначено для воспроизведения дисков форматов DVD, CD, MP3, JPEG и MPEG4.

Устройство обеспечивает:

- воспроизведение цветного изображения в системах цветности PAL/NTSC со встроенного проигрывателя;
- воспроизведение аудио/видеофайлов, записанных на карты памяти USB/SD;
- прием радиостанций в диапазонах FM/УКВ;
- воспроизведение звукового сопровождения через внешние дополнительные динамики или через линейный 4.1-канальный аудиовыход;
- прием телевизионных программ в диапазонах МВ и ДМВ.

Функции устройства

- Встроенный широкоформатный ЖК-монитор с диагональю 177 мм (7")
- Системы цветности PAL/NTSC/SECAM
- Сенсорная панель управления с графическим интерфейсом
- Максимальная выходная мощность 4 x 55 Вт
- Совместимость с форматами DVD, CD, MP3, MPEG-4, JPEG
- Поддержка файловой системы Giga MP3
- ТВ-тюнер
- Высокоскоростной цифровой PLL-тюнер
- Система RDS-EON
- Память на 24 радиостанции (18 FM, 6 УКВ)
- Встроенный слот для карт памяти SD
- Поддержка карт памяти с интерфейсом USB
- Дистанционное управление
- Видеовход RCA для камеры заднего обзора
- Аудио/видеовход RCA
- Линейный аудиовход RCA
- 2 видеовыхода RCA
- 4-канальный аудиовыход RCA
- Линейный RCA выход на сабвуфер
- Стандартный разъем ISO
- Стандартный монтажный размер 2 DIN

Комплект поставки



Устройство PROLOGY DVS-2145	1 шт.
Пульт дистанционного управления	1 шт.
Декоративная рамка передней панели	1 шт.
Монтажный комплект	1 шт.
Соединительные провода	1 комплект
Настоящее Руководство пользователя	1 шт.
Гарантийный талон	1 шт.
Индивидуальная потребительская тара	1 комплект

- Данное устройство является технически сложным товаром и относится к бытовой радиоэлектронной аппаратуре. По Общероссийскому классификатору продукции и услуг Устройство относится к группировке 3230115 «Устройства радиоприемные комбинированные прочие» (часть IV ОКДП).
- Монтаж и эксплуатация данного устройства должны осуществляться в соответствии с настоящим Руководством. Монтаж устройства осуществляется в штатное место в панели приборов автомобиля, подключение и настройка устройства популярно изложены в данном Руководстве и могут быть произведены потребителем в полном объеме самостоятельно. Однако завод-изготовитель настоятельно рекомендует Вам поручить проведение указанного комплекса работ сервисному центру, сертифицированному по ГОСТ Р 51709-2001 (ОКУН О17613) — установка на легковой автомобиль дополнительного электрооборудования, сигнализаций и др. (далее — сертифицированный сервисный центр).
- **Завод-изготовитель не несет ответственность за проблемы, возникшие вследствие самостоятельной установки устройства!**
- Для подачи питания на данное устройство может использоваться только источник питания с напряжением +12В постоянного тока; отрицательная клемма аккумуляторной батареи должна быть соединена с «массой».
- Перед установкой устройства, пожалуйста, полностью прочитайте данное Руководство. Установка устройства требует подключения ко многим штатным системам автомобиля. Автомобили имеют низковольтные или мультиплексные системы, которые могут быть повреждены при использовании низкоомных проверочных приборов, например, проверочных ламп или логических пробников (которые используются для тестирования компьютеров). Для проверки всех штатных цепей автомобиля перед подключением устанавливаемого устройства используйте только высококачественный цифровой мультиметр.
- Не пытайтесь в случае поломки открыть корпус устройства и отремонтировать его самостоятельно. Если устройство не работает правильно, обратитесь к соответствующему разделу данного Руководства. Ошибки, допущенные при установке и эксплуатации устройства, могут быть иногда приняты за его неисправность. Если неисправность не устранена, обратитесь в сервисный центр.
- При мойке автомобиля следите, чтобы внутрь устройства не попала вода, так как это может привести к его повреждению. Недопустимо попадание жидкостей в устройство при мойке панели приборов, внутренней части ветрового стекла и/или случайное пролитие жидкости на приборную панель, а также через неплотности моторного щита при мойке моторного отсека, при подаче моющей смеси под давлением, т.к. это может привести к выходу из строя устройства.
- После использования автомобиля на открытом воздухе в летний период необходимо пылесосить салон в целях сбора возможных насекомых и попадания их внутрь устройства и его составных частей. Попадание внутрь устройства и его составных частей насекомых недопустимо.

- Не допускайте попадания каких-либо предметов внутрь слота компакт-дисков или слотов SD/USB устройства, кроме самого диска/карты памяти. Находящиеся внутри устройства узлы могут быть повреждены любыми посторонними предметами.
- Когда устройство не используется, вынимайте из него диски и карты памяти. Не оставляйте удаленный диск/карту памяти в отверстии слота. Храните диски подальше от прямых солнечных лучей.
- **Температура.** Устройство может работать неправильно при экстремально высоких или экстремально низких температурах. В таком случае прекратите использовать устройство до тех пор, пока температура не станет нормальной, устройство оборудовано встроенной схемой защиты. Когда температура внутри устройства повышается до определенной величины, схема защиты автоматически останавливает воспроизведение. В этом случае дайте устройству возможность охладиться, а затем снова включите воспроизведение.
- **Конденсат.** В дождливую погоду или в условиях повышенной влажности, а также в холодное время года сразу же после того, как включен обогреватель (отопитель) салона автомобиля, на оптическом устройстве считывания сигнала расположенном внутри устройства может скопиться влага. В случае возникновения конденсации влаги устройство не сможет считывать информацию с диска и, следовательно, будет работать неправильно. Для устранения такой неисправности извлеките из устройства диск и подождите, пока скопившаяся влага не испарится (около часа).
- **«Перескакивание» воспроизведения.** Когда автомобиль движется по неровной дороге, по дороге с поврежденным покрытием или по бездорожью, при воспроизведении аудио/видео файлов могут появляться пропуски звучания и/или воспроизводимого изображения. Рекомендуется снизить скорость и плавно преодолевать препятствия, для исключения перескакивания воспроизведения. Частые поездки в режимах движения по дороге с поврежденным покрытием или по бездорожью могут привести к механическим повреждениям (обрыву) резиновых демпферов проигрывателя, расположенного внутри устройства.
- **Очистка.** Не пытайтесь очищать устройство с помощью каких-либо химических веществ, так как это может привести к ухудшению его внешнего вида. Для очистки корпуса устройства используйте только чистую и сухую ткань.
- Для того чтобы избежать повреждения жидкокристаллического монитора следите за тем, чтобы внутрь монитора не попала вода или какие-либо напитки (жидкости). В случае попадания жидкости внутрь жидкокристаллического монитора выключите питание, отключите предохранитель цепи питания и как можно скорее обратитесь с устройством в сертифицированный сервисный центр.
- Следите за тем, чтобы внутрь жидкокристаллического монитора через вентиляционные отверстия не попадали металлические или легко воспламеняющиеся предметы.
- Никогда не прикасайтесь к монитору во время автоматических перемещений. Не пытайтесь изменить наклон монитора вручную.

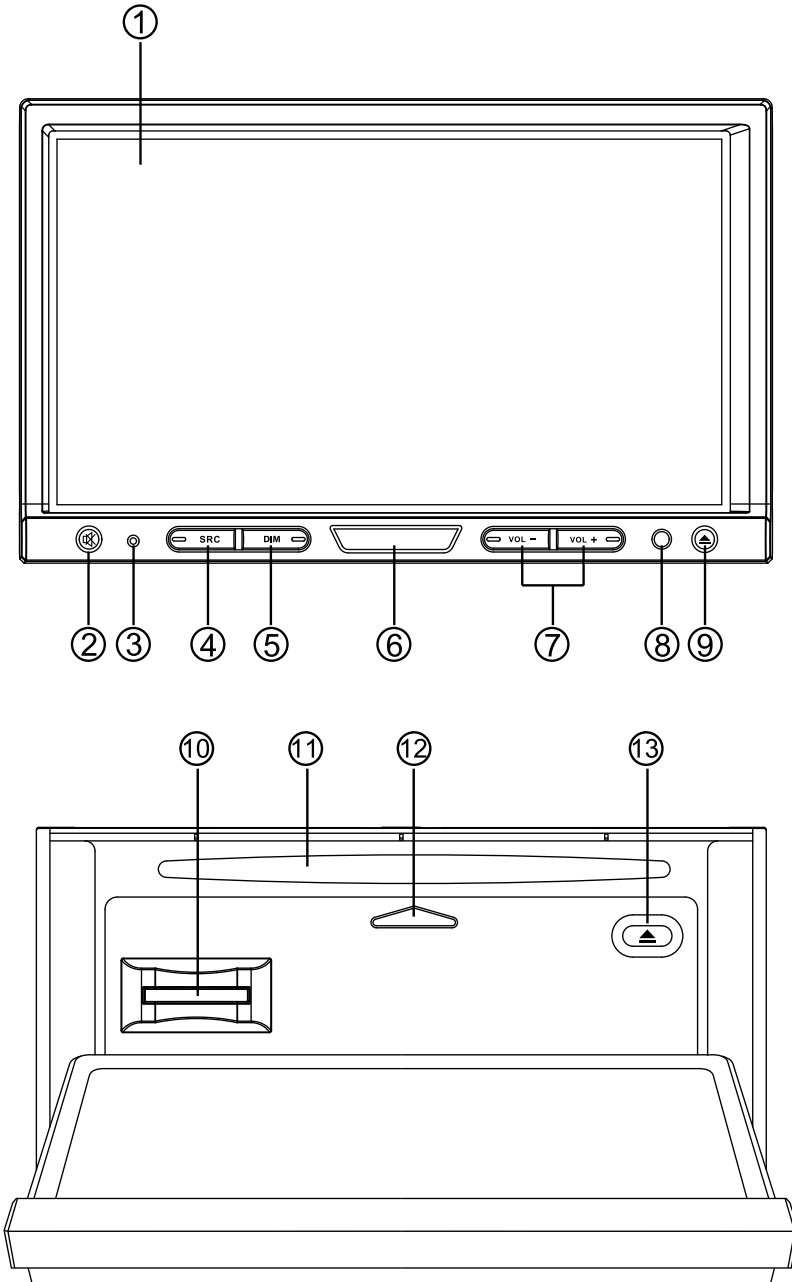
Элементы управления на передней панели



1. Сенсорный дисплей устройства
2. Кнопка отключения звука 
3. Кнопка сброса **RESET**
4. Кнопка выбора источника сигнала **SRC**
5. Кнопка регулировки яркости подсветки монитора **DIM**
6. Кнопка включения/выключения питания устройства
7. Кнопки регулировки громкости **VOL- /VOL+**
8. ИК-приёмник сигналов дистанционного управления
9. Кнопка откидывания передней панели устройства . Нажмите и удерживайте кнопку для входа в меню управления передней панели:
 - откинуть панель (**OPEN**)
 - извлечь диск (**EJECT**)
 - закрыть панель (**CLOSE**)
 - регулирование угла наклона передней панели устройства (**TILT +/-**)
10. Слот для карт памяти SD
11. Слот дискового проигрывателя
12. Индикатор: загорается при полностью открытом мониторе
13. Кнопка извлечения диска 

Меню режимов

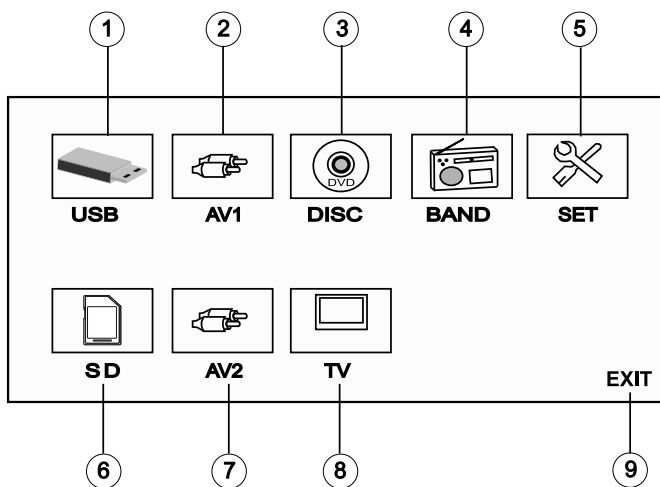

1. Режим воспроизведения карт памяти USB
2. Режим аудио/видеохода AV1 (AUX 1 IN, VIDEO 1 IN)
3. Режим воспроизведения дисков
4. Режим радиоприемника
5. Режим настроек устройства
6. Режим воспроизведения карт памяти SD
7. Режим аудио/видеохода AV2 (AUX 2 IN, VIDEO 2 IN)
8. Режим ТВ-тюнера
9. Выход из меню режимов и возврат в предыдущий режим

Элементы управления на пульте дистанционного управления

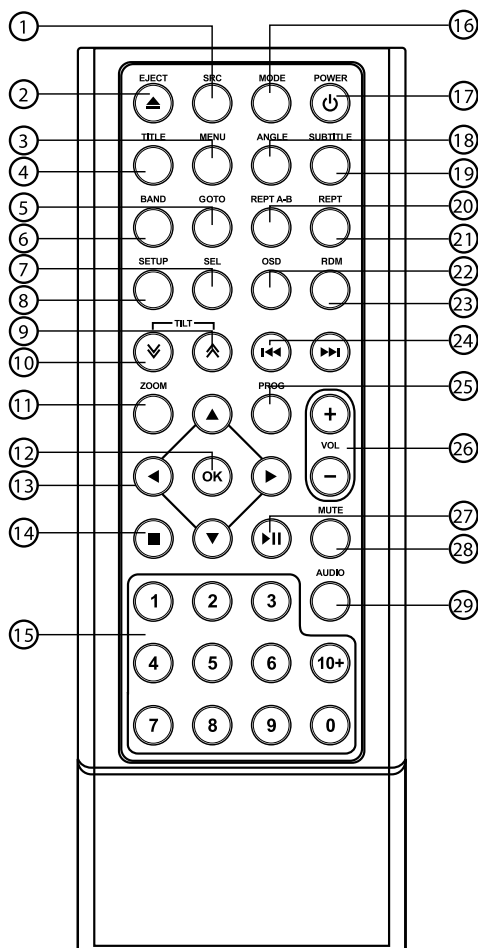

1. Кнопка переключения источников сигнала **SRC**
2. Кнопка извлечения компакт-диска **EJECT** / ▲
3. Кнопка вызова экранного меню в режиме DVD **MENU**
4. Кнопка перехода к меню заглавий DVD-диска **TITLE**
5. Кнопка перехода к произвольному месту записи **GOTO**
6. Кнопка выбора системы цветности устройства и выбора диапазона радиоприемника **BAND**
7. Кнопка выбора параметра звучания и входа в меню специальных настроек устройства **SEL**
8. Кнопка вызова меню настроек устройства **SETUP**
9. Кнопка наклона монитора вверх ▲
10. Кнопка наклона монитора вниз ▼
11. Кнопка увеличения изображения **ZOOM**

12. Кнопка подтверждения выбора **OK**
13. Кнопки управления перемещением курсора
14. Кнопка остановки воспроизведения **■**
15. Кнопки цифрового ввода **0..10+**
16. Кнопка перехода в меню режимов **MODE**
17. Кнопка включения и выключения устройства **POWER/⏻**
18. Кнопка выбора угла просмотра **ANGLE**
19. Кнопка выбора языка субтитров **SUBTITLE**
20. Кнопка повторного воспроизведения произвольного участка записи **REPT A-B**
21. Кнопка управления режимом повторного воспроизведения **REPT**
22. Кнопка вызова информации о воспроизведении **OSD**
23. Кнопка управления режимом случайного воспроизведения **RDM**
24. Кнопки настройки радиоприемника и перехода к предыдущему/следующему треку **◀◀ / ▶▶**
25. Кнопка программирования воспроизведения **PROG**
26. Кнопки регулировки уровня громкости **VOL-, VOL+**
27. Кнопка паузы/возобновления воспроизведения **▶/||**
28. Кнопка отключения звука **MUTE**
29. Кнопка выбора аудиоканала и выбора языка звукового сопровождения DVD **AUDIO**

Использование пульта дистанционного управления

- При использовании пульта дистанционного управления направляйте его на встроенный ИК-приемник сигналов ДУ.
- Дальность действия пульта дистанционного управления составляет 4-5 метров.
- Отклонение по горизонтали от прямого направления на ИК-приемник не должно превышать 30 градусов.

Установка батареек в пульт дистанционного управления

1. Откройте батарейный отсек, расположенный в нижней части пульта ДУ, как показано на рисунке.
2. Установите новую батарейку, контакт «+» должен находиться вверх. Затем закройте крышку батарейного отсека. Необходимый тип литиевых батареек – CR2025.

Осторожно!

- Никогда не используйте металлический пинцет или другой подобный инструмент для того, чтобы держать батарейку. Это может привести к короткому замыканию.
- Никогда не разбирайте батарейки, не подвергайте их сильному нагреванию и не кладите их в воду, так как это может привести к их нагреванию с большим выделением тепла.
- Когда заряд батареек израсходован, они должны быть утилизированы в соответствии с местными законами.

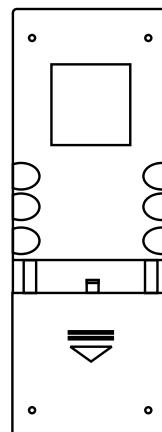

Интерактивная сенсорная панель управления с графическим интерфейсом

Данное устройство оборудовано сенсорным интерактивным дисплеем. Вы можете выбирать функции или регулировать отдельные параметры, просто прикасаясь к экрану пальцем или пластиковым стержнем (стилусом).

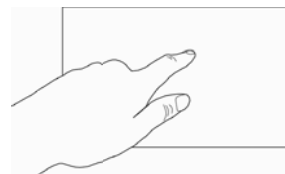

Внимание!

- Не дотрагивайтесь до монитора во время его открытия или закрытия. Это может привести к поломке механизма и лишению права на бесплатное гарантийное обслуживание.
- Если движение монитора было заблокировано каким-либо внешним воздействием или преградой, то защитный механизм автоматически заблокирует монитор в текущем положении, во избежание поломок выдвигного механизма и возможных проблем с автомобилем.
- Выдвижной механизм монитора «запоминает» последнее его положение. При повторном открытии монитор фиксируется в положении, установленном перед последним закрытием монитора или выключением устройства.
- Не используйте металлические или острозаточенные предметы для управления сенсорным интерактивным дисплеем. Также не прилагайте чрезмерных усилий при касаниях экрана.

Сенсорные области управления на мониторе

A — вход в меню режимов (стр. 7)

B — отображение экранного меню управления.

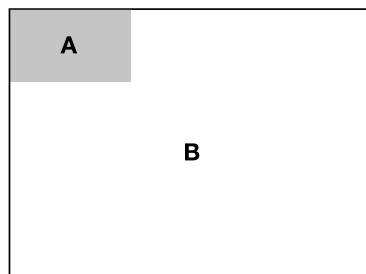

Общие операции

Включение устройства

Для включения устройства нажмите кнопку **POWER**/ $\text{\textcircled{P}}$ на пульте ДУ или кнопку (6) на передней панели (стр. 6).

Выключение устройства

Для выключения устройства нажмите кнопку **POWER**/ $\text{\textcircled{P}}$ на пульте ДУ или нажмите кнопку (6) на передней панели.

Регулировка громкости

Для увеличения/уменьшения громкости нажимайте кнопки **VOL-/VOL+** (7) передней панели.

Отключение звука

Для отключения звука устройства нажимайте кнопку **MUTE** на пульте ДУ или кнопку $\text{\textcircled{M}}$ (2) на передней панели. На дисплее устройства будет мигать надпись **MUTE**. Для включения звука нажмите кнопку **MUTE** или $\text{\textcircled{M}}$ еще раз.

Выбор источника сигнала

Нажмите кнопку **SRC** на пульте ДУ или на передней панели устройства для выбора одного из источников сигнала в меню режимов (стр. 7).

Либо нажмите на экране устройства область «**A**» (стр. 10) или кнопку **MODE** на пульте ДУ для вывода списка источников сигнала в меню режимов.

Для выхода из меню режимов и возврата в предыдущий режим нажмите иконку **EXIT** в правом нижнем углу экрана или не выполняйте никаких действий в течение 5 секунд.

Сдвиг монитора

Для сдвига монитора нажимайте кнопку \blacktriangle на передней панели. Чтобы попасть в меню открытия/закрытия дисплея и регулировки угла его наклона нажмите и удерживайте кнопку \blacktriangle на передней панели в течение 2 секунд.

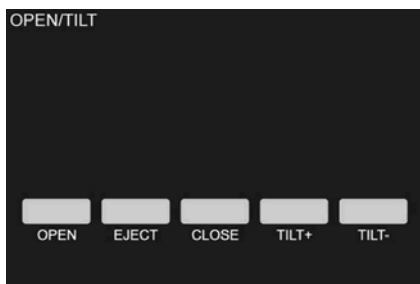

- откинуть панель (**OPEN**)
- извлечь диск (**EJECT**)
- закрыть панель (**CLOSE**)
- изменение угла наклона монитора устройства (**TILT +/-**)

Настройка угла наклона монитора

Для пошагового наклона (сдвига) монитора нажимайте кнопки **TILT** \blacktriangle \blacktriangledown на пульте ДУ или на сенсорном экране монитора. Нажмите и удерживайте кнопку \blacktriangledown для установки монитора в самое нижнее положение, и кнопку \blacktriangle — для полного закрытия монитора.

Кнопка RESET

Кнопка сброса **RESET** (3) находится на передней панели (стр. 6) и для ее нажатия следует воспользоваться шариковой ручкой или другим подобным заостренным предметом. Кнопка находится в отверстии на корпусе устройства, что позволяет избежать ее случайного нажатия. После нажатия данной кнопки из памяти устройства будут стерты все запрограммированные радиостанции и настройки времени. Данная кнопка должна быть нажата при появлении на дисплее ошибочной индикации или при неверном функционировании устройства.

Примечание. Если после нажатия кнопки **RESET** устройство продолжает работать неправильно, полностью отключите питание устройства (отсоединив желтый и красные провода (стр. 32), затем восстановите питание и проверьте работоспособность устройства. Если устройство по-прежнему не работает, обратитесь в сертифицированный сервисный центр.

Режим радиоприемника

При необходимости переключения устройства в режим работы радиоприемника последовательно нажимайте кнопку **SRC** на пульте ДУ или на передней панели устройства, пока на дисплее не появится режим **RADIO**; нажмите кнопку **MODE** на пульте ДУ и выберите в меню режимов иконку **BAND**:

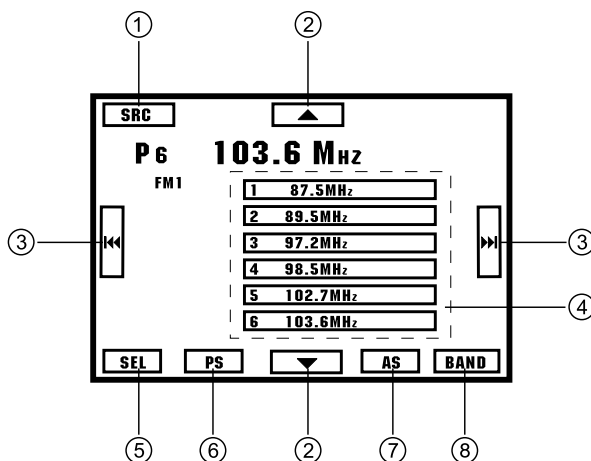

1. Переход в меню режимов.
2. Нажимайте на сенсорные иконки для переключения между предварительно настроенными радиостанциями.
3. Нажимайте на сенсорные иконки для автоматической настройки на радиостанцию. Нажмите и удерживайте иконку для настройки вручную.
4. Нажимайте на сенсорные иконки с выбранными частотами радиостанций, для переключения, удерживайте иконку нажатой для сохранения выбранной радиостанции.
5. Нажмите на сенсорную иконку для входа в меню настроек эквалайзера и настроек изображения.

6. Нажмите на сенсорную иконку для сканирования предварительно настроенных радиостанций.
7. Нажмите на сенсорную иконку для сканирования радиостанций и сохранения их в память устройства.
8. Иконка переключения диапазонов радиоприемника.

Выбор диапазона радиоприемника

Для переключения диапазонов радиоприемника нажимайте сенсорную иконку **BAND** либо соответствующую кнопку на пульте ДУ. Диапазоны будут переключаться циклически в следующем порядке:

FM1 → FM2 → FM3 → FM (УКВ)

Ручная настройка на радиостанцию

Нажмите и удерживайте в течение 2 секунд сенсорную иконку ►► либо соответствующую кнопку на пульте ДУ для пошаговой настройки на радиостанцию в направлении увеличения частоты настройки.

Нажмите и удерживайте в течение 2 секунд сенсорную иконку ◀◀ либо соответствующую кнопку на пульте ДУ для пошаговой настройки на радиостанцию в направлении уменьшения частоты настройки.

Автоматическая настройка на радиостанцию

Для автоматической настройки на радиостанцию в направлении увеличения частоты кратковременно нажмите сенсорную иконку ►► либо соответствующую кнопку на пульте ДУ. Для автоматической настройки на радиостанцию в направлении уменьшения частоты кратковременно нажмите сенсорную иконку ◀◀ либо соответствующую кнопку на пульте ДУ.

Настройки RDS

Для изменения настроек RDS нажмите кнопку **MODE** на пульте ДУ или область «**A**» (стр.10) на дисплее устройства, затем выберите раздел **SET** и измените настройки с помощью сенсорных иконок ◀ ► в разделе **RDS**.

Некоторые радиовещательные станции диапазона FM сопровождают передачу своих программ дополнительной информацией. Декодируя эти данные, ресивер предоставляет пользователю удобные функции по использованию этой информации.

В системе RDS используются следующие данные: PI, PS, AF, TP, TA, EON,PTY и ST.

PI (Program Identification Code): Код идентификации программы.

PS (Program Service Name): Название радиовещательной станции в виде букв и цифр.

AF (Alternative Frequencies): Альтернативные частоты. Список частот передатчиков, передающих одну и ту же программу, т.е. имеющих один и тот же PI.

TP (Traffic Program Identification): Идентификационные данные радиовещательной станции, передающей информацию о дорожном движении.

TA (Traffic Announcement Identification): Идентификация сообщения о дорожном движении. Идентификационные данные, показывающие, передается или не передается информация о дорожном движении.

EON (Enhanced Other Networks Information): Передача информации по категориям PI, AF, TP, TA и т.д. в сетях, отличных от сети текущего приема.

PTY (Program Type Code): Код типа программы. Отражает содержание программы, например, новости, легкая музыка, спорт и т.д.

CT (Clock Time): Информация о текущем времени, благодаря которой устройство может автоматически устанавливать и подстраивать собственные часы.

Режим AF

Когда данный режим включен («AF ON») и сигнал принимаемой радиостанции слаб, радиоприемник будет автоматически переключаться на альтернативные частоты, пока не обнаружит наиболее мощную станцию с тем же кодом PI.

Примечание. При включенном режиме AF автоматический и ручной поиск радиостанций производится только по радиостанциям, передающим сигналы RDS.

Прслушивание сообщений о дорожном движении (Режим TA)

Если режим включен («TA ON»), то на дисплее выводится знак «TA».

Когда включен режим TA и передается сообщение о дорожном движении:

- Если устройство находится в режиме воспроизведения компакт-диска, он временно переключится в режим радиоприемника.
- Устройство временно переключится на радиостанцию в другой сети вещания (EON), если система EON обнаружит передачу сообщений о дорожном движении по другой программе.

Во время передачи сообщения о дорожном движении устанавливается уровень громкости TA, заданный в режиме специальных настроек. По окончании сообщения устройство вернется в исходное состояние и на исходный уровень громкости.

TA SEEK и TA ALARM

Опции TA SEEK и TA ALARM определяют поведение радиоприемника при включенном режиме TA, если отсутствует передача информации TP радиостанцией, на которую в данный момент настроен радиоприемник.

Режим TA SEEK. Если радиоприемник настраивается на радиостанцию, которая не передает информацию TP (Traffic Program – программы с информацией о дорожном движении) в течение нескольких секунд, радиоприемник перенастраивается на следующую станцию, которая не имеет тот же PI (Program Identification — код идентификации программы), что и предыдущая радиостанция, но передает информацию TP.

Если информация TP исчезает и не передается текущей настроенной радиостанцией в течение интервала перенастройки, установленного функцией RETUNE (см. ниже), радиоприемник перенастраивается на следующую радиостанцию, имеющую тот же PI. Если радиостанция с тем же PI не найдена в течение одного цикла поиска, радиоприемник перенастраивается на следующую радиостанцию, передающую информацию TP.

Режим TA ALARM. Когда выбран данный режим, функция автоматической перенастройки радиоприемника не работает.

Вместо этого, если радиоприемник настраивается на радиостанцию, которая не передает информацию TP в течение нескольких секунд, на дисплее на некоторое время появится мигающая надпись «NO TP/TA». Затем это сообщение будет регулярно повторяться на дисплее.

TA VOL

Кнопками управления ◀ ▶ выберите уровень громкости, на котором будет транслироваться информация о дорожном движении при включенном режиме TA.

RETUNE

Выбирается длительность интервала перенастройки при включенном режиме TA SEEK.

- опция **RETUNE-L** (long) устанавливает длительность интервала перенастройки 180 секунд
- опция **RETUNE-S** (short) устанавливает длительность интервала перенастройки 45 секунд.

Режим REG

При включенном режиме REG («REG ON») переключение на альтернативные частоты будет происходить для программ только в пределах региона. При выключенном режиме («REG OFF») переключение на альтернативные частоты будет происходить и за пределами одного региона.

Режим ТВ-тюнера

При необходимости переключения устройства в режим работы ТВ-тюнера последовательно нажимайте кнопку **SRC** на пульте ДУ или на передней панели устройства; нажмите кнопку **MODE** на пульте ДУ и выберите в меню режимов иконку **TV**.

Автоматическая настройка на телеканалы

Нажимайте кнопки ◀◀/▶▶ на пульте ДУ или сенсорный экран по центру на расстоянии не более 1 см от его левой/правой границы для поиска телесигнала в направлении уменьшения или увеличения частоты настройки. Как только сигнал будет найден, поиск будет остановлен и начнется воспроизведение телеканала.

Ручная настройка на телеканалы

Нажмите и удерживайте нажатой кнопку ◀◀/▶▶ на пульте ДУ или сенсорный экран по центру на расстоянии не более 1 см от его левой/правой границы для пошагового поиска телесигнала в направлении уменьшения или увеличения частоты настройки.

Переключение каналов

Нажимайте кнопки ▲/▼ на пульте ДУ или сенсорный экран по центру на расстоянии не более 1 см от его верхней/нижней границы для переключения на следующий/предыдущий сохранённый телеканал.

Внимание! Каждому частотному каналу соответствует определенный номер диапазона теле вещания, редактирование каналов невозможно.

Изменение телевизионной видеосистемы

В режиме ТВ-тюнера нажмите кнопку **MODE** на пульте ДУ или на сенсорную область «**A**» (стр. 10) на дисплее устройства, затем выберите раздел **SET** и в появившемся меню выберите раздел **TV**. В первой строке кнопками ◀/▶ выберите одну из систем цветности:

SECAM-L → PAL-DK → PAL-M → PAL-N → PAL-BG → PAL-I → NTSC-MN →
SECAM-DK → SECAM-BG

Автоматическое сохранение телеканалов в памяти ТВ-тюнера

В режиме ТВ-тюнера нажмите кнопку **MODE** на пульте ДУ или на сенсорную область «**A**» (стр. 10) на дисплее устройства, затем выберите раздел **SET** и в появившемся меню выберите раздел **TV**. После активации режима AMS (**AMS ON**) и возвращении в режим ТВ-тюнера устройство автоматически начнет поиск и сохранит в память 18 телеканалов с наиболее мощным сигналом.

Примечание. Автоматический поиск и сохранение телеканалов занимает довольно продолжительное время.

Основные операции управления воспроизведением дисков

Загрузка дисков

Нажмите кнопку ▲ на передней панели устройства. Вставьте диск в слот дископриемника рабочей стороной вниз. Через непродолжительное время после загрузки диска автоматически начнется его воспроизведение.

Извлечение дисков

Для извлечения диска из устройства нажмите кнопку ▲ на передней панели устройства или на пульте ДУ. Затем нажмите кнопку ▲, расположенную под слотом для загрузки дисков.

Включение режима воспроизведения

При загрузке диска на экране монитора в левом верхнем углу появится надпись «ЗАГРУЗКА», затем тип диска. Некоторые диски могут автоматически включаться в режим воспроизведения с первой Части (дорожки). Некоторые диски автоматически переходят в меню Заглавий.

Если на экран монитора выводится меню Заглавий DVD, то для начала воспроизведения с первой Части нажмите кнопку ▶/|| на пульте ДУ или на сенсорном дисплее устройства. Для навигации по меню Названий диска используйте кнопки перемещения курсора и кнопку **OK**.

При воспроизведении двухстороннего DVD-диска, вставляйте его первой рабочей стороной вниз. По окончании воспроизведения первой стороны извлеките диск, переверните его и повторно загрузите в устройство для воспроизведения второй стороны. Первая и вторая стороны помечаются различным образом на разных дисках.

Временная остановка воспроизведения

Во время воспроизведения диска нажмите кнопку ▶/|| на пульте ДУ или на сенсорном дисплее устройства для временной остановки воспроизведения. Для продолжения воспроизведения повторно нажмите данную кнопку.

Остановка воспроизведения диска

Во время воспроизведения диска нажмите один раз кнопку ■ на пульте ДУ для предварительной остановки воспроизведения. Затем нажмите кнопку ►/|| на пульте ДУ или на сенсорном дисплее устройства для продолжения воспроизведения с места остановки.

Во время воспроизведения диска нажмите два раза кнопку ■ на пульте ДУ для полной остановки воспроизведения. После этого нажмите кнопку ►/|| для включения режима воспроизведения с начала диска.

Ускоренное воспроизведение в прямом и обратном направлении

Нажмите и удерживайте в течение 2 секунд кнопки ◀◀/▶▶ на пульте ДУ или на сенсорном дисплее устройства для ускоренного воспроизведения в обратном/прямом направлении на одной из следующих скоростей: 2x, 4x, 8x, 20x.

Переход к следующей или предыдущей части (треку)

Нажимайте кнопку ▶▶ на пульте ДУ или на сенсорном дисплее устройства во время воспроизведения для перехода к следующей части (треку).

Нажимайте кнопку ◀◀ на пульте ДУ или сенсорном дисплее устройства во время воспроизведения для перехода к предыдущей части (треку).

Меню диска

Во время воспроизведения диска нажимайте кнопку **TITLE** на пульте ДУ для перехода в меню Заглавий. Используя кнопки перемещения курсора, выбирайте нужное заглавие, затем нажмите кнопку **OK**.

Во время воспроизведения диска нажимайте кнопку **MENU** на пульте ДУ для перехода в меню заглавий. Используя кнопки перемещения курсора, выберите нужную опцию, затем нажмите кнопку **OK**.

Переход к произвольному месту записи на диске

Во время воспроизведения нажимайте кнопку **GOTO** на пульте ДУ. Затем при помощи кнопок управления курсором ► ◀ на пульте ДУ выберите необходимую позицию номера Части (трека) или времени воспроизведения текущей Части (трека). Затем при помощи цифровых клавиш введите необходимый номер Части (трека) или время от начала текущей Части (трека). Нажмите кнопку **OK** для подтверждения выбора.

Повторное воспроизведение

Для DVD-дисков: Во время воспроизведения нажимайте последовательно кнопку **REPEAT** на пульте ДУ для выбора одного из следующих режимов повторного воспроизведения: «Часть» (повтор Части), «Заглавие» (повтор Заглавия), «Выкл.» (повторное воспроизведение отключено).

Для MP3-дисков: Во время воспроизведения нажимайте последовательно кнопку **REPEAT** на пульте ДУ или кнопку **REPEAT** на сенсорном дисплее устройства для выбора одного из следующих режимов повторного воспроизведения: «Повт. загол» (повтор альбома), «Повтор одиночный» (повтор трека), «Повтор всего» (повтор диска), «ДИСК».

Повторное воспроизведение фрагмента записи А-В

Во время воспроизведения нажмите кнопку **REPT A-B** на пульте ДУ для выбора начала фрагмента. Затем повторно нажмите кнопку **REPT A-B** для выбора окончания фрагмента. Нажмите кнопку **REPT A-B** третий раз для отключения режима повторного воспроизведения фрагмента записи.

Увеличение/уменьшение изображения

Во время воспроизведения нажимайте последовательно кнопку **ZOOM** на пульте ДУ для выбора одного из следующих режимов увеличения: x2, x3, x4 x1/2, x1/3, x1/4, ВЫКЛ. (режим увеличения выключен). В режиме увеличенного изображения используйте кнопки перемещения курсора для задания видимой области кадра.

Выбор языка звукового сопровождения

Во время воспроизведения диска последовательно нажимайте кнопку **AUDIO** на пульте ДУ или на сенсорном экране для выбора одного из записанных на диске языков звукового сопровождения.

На некоторых дисках стереодорожки используются для записи звукового сопровождения на двух языках. Во время воспроизведения диска последовательно нажимайте кнопку **AUDIO** на пульте ДУ для выбора одной из стереодорожек или стереорежима: «Моно левый» (левый канал), «Моно правый» (правый канал), «Сtereo» (стереорежим).

Выбор камеры (угла) просмотра (ANGLE)

Во время воспроизведения диска нажимайте кнопку **ANGLE** для выбора угла просмотра (камеры), если на диске имеются сцены, записанные более чем одной камерой.

Выбор языка субтитров

Во время воспроизведения диска последовательно нажимайте кнопку **SUBTITLE** на пульте ДУ для выбора одного из записанных на диске языков субтитров или для отключения субтитров.

Программирование последовательности воспроизведения

Для DVD-дисков: Во время воспроизведения нажимайте кнопку **PROG** на пульте ДУ. Затем при помощи кнопок управления курсором выберите необходимую позицию в последовательности воспроизведения – –:– –. В каждой позиции первые две цифры означают номер Заглавия (альбома), вторые две цифры - номер Части (трека). Введите необходимые значения при помощи цифровых кнопок.

Для CD/MP3-дисков: Во время воспроизведения нажимайте кнопку **PROG** на пульте ДУ. Затем при помощи кнопок управления курсором выберите необходимую позицию в последовательности воспроизведения. Введите необходимый номер трека при помощи цифровых кнопок.

Для начала воспроизведения по программе нажмите кнопку ►/|| или выберите опцию «Воспр» в экранном меню и нажмите кнопку **OK**.

Для того, чтобы удалить все записи в программе воспроизведения, выберите опцию «Сброс» и нажмите кнопку **OK**.

Для того, чтобы выйти из режима воспроизведения по программе, нажмите кнопку **PROG** еще раз.

Настройка звука и изображения

Для выбора желаемого режима настройки звучания и изображения нажмите на кнопку **SEL** на пульте ДУ или на сенсорном экране. Режимы выбираются в следующем порядке: EQ (эквалайзер) → BAS (низкие частоты) → TRE (высокие частоты) → BAL (баланс левого – правого каналов) → FAD (баланс переднего – заднего каналов) → BRI (яркость) → CON (контрастность) → COL (цветовая насыщенность) → DIM (яркость подсветки монитора).

Изменение телевизионной системы

Вы можете выбрать телевизионную систему, которая соответствует системе вашего телевизора/монитора. Для этого нажимайте последовательно кнопку **BAND** на пульте ДУ во время воспроизведения DVD.

- Выбирайте «PAL» для телевизора/монитора системы PAL. Если диск записан в системе NTSC, то устройство во время воспроизведения будет перекодировать видеосигнал в систему PAL.
- Выбирайте «AUTO» для мультисистемного телевизора/монитора. В этом случае видеопрограмма будет воспроизводиться в той системе, в которой она записана на диске.
- Выбирайте «NTSC» для телевизора/монитора системы NTSC. Если диск записан в системе PAL, то устройство во время воспроизведения будет перекодировать видеосигнал в систему NTSC.

Меню управления воспроизведением DVD-дисков

Для входа в данное меню, во время воспроизведения DVD, нажмите центральную часть экрана устройства.

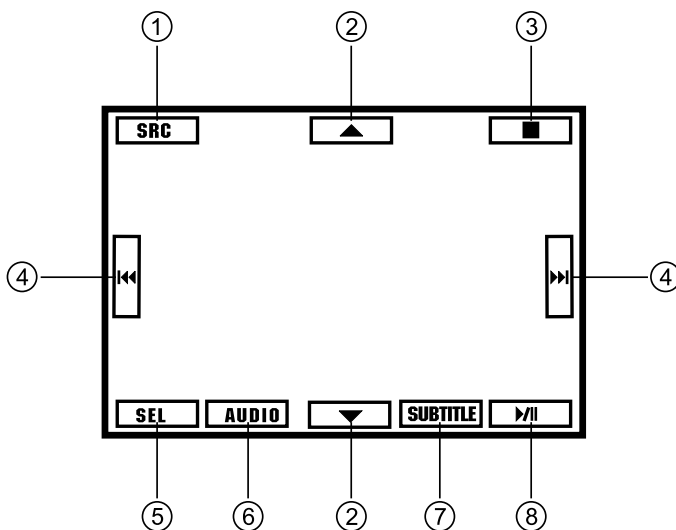

1. Нажмите для входа в меню режимов работы устройства
2. Иконки перемещения курсора вверх/вниз

3. Остановка воспроизведения
4. Переход к предыдущей/следующей части |◀◀/▶▶| и перемещение вправо/влево в меню DVD
5. Настройка звука и изображения
6. Выбор языка звукового сопровождения
7. Выбор субтитров
8. Воспроизведение/пауза, подтверждение действия ▶/||

Меню управления воспроизведением CD-дисков

Для входа в данное меню, во время воспроизведения музыкальных компакт-дисков, нажмите на центральную часть экрана устройства:

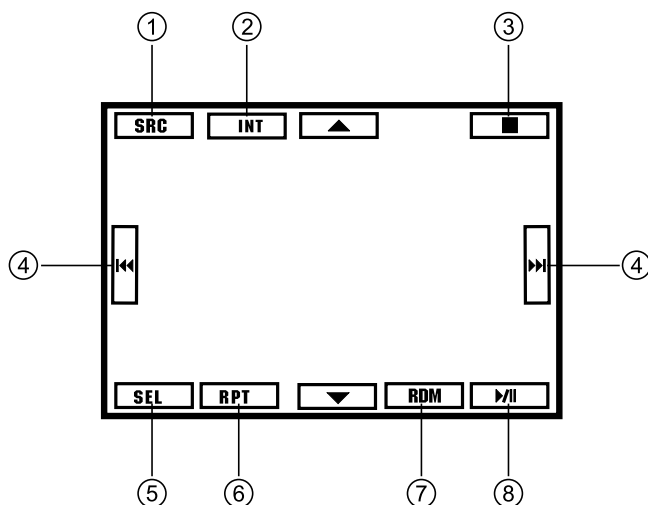

1. Нажмите для входа в меню режимов работы устройства
2. Включение режима сканирующего воспроизведения
3. Остановка воспроизведения
4. Переход к предыдущему/следующему треку |◀◀/▶▶|
5. Настройка звука и изображения
6. Включение режима повторного воспроизведения
7. Иконка режима воспроизведения в случайном порядке
8. Иконка воспроизведения/остановки воспроизведения, подтверждения действия

Меню управления воспроизведением аудио/видеофайлов и файлов изображений

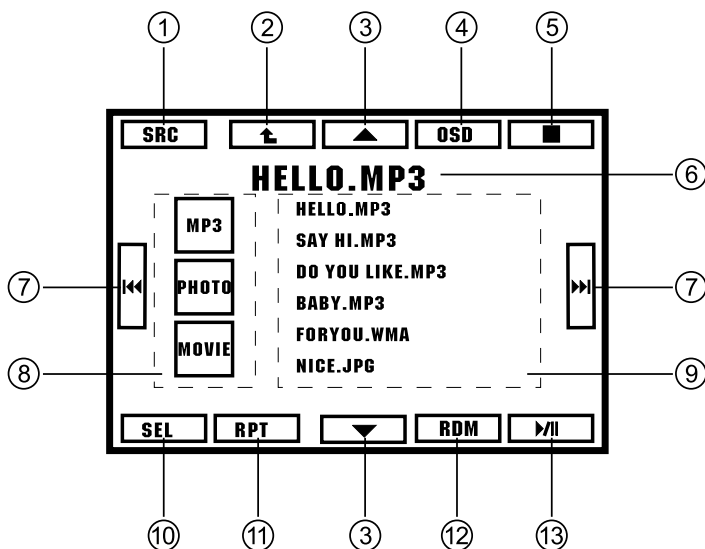

1. Нажмите для входа в меню режимов работы устройства
2. Переход в предыдущую папку
3. Иконки перемещения курсора
4. Информация о воспроизведении (номер воспроизводимого трека, общее количество треков/файлов в текущем каталоге; состояние режима повторного воспроизведения; текущее время воспроизведения)
5. Остановка воспроизведения
6. Информация ID3 TAG
7. Иконки перехода к предыдущему/следующему треку ◀◀/▶▶
8. Нажмите на соответствующую иконку для выбора аудио/видеофайлов/файлов изображений
9. Список воспроизводимых файлов
10. Настройка звука и изображения
11. Иконка режима повторного воспроизведения
12. Иконка режима воспроизведения в случайном порядке
13. Иконка воспроизведения/остановки воспроизведения, подтверждения действия

Использование карт памяти SD

Откиньте переднюю панель нажатием кнопки ▲ и вставьте в SD-слот карту памяти SD. Управление воспроизведением файлов на карте памяти SD аналогично управлению воспроизведением файлов на дисках и подробно описано в разделах «Основные операции управления воспроизведением дисков» и «Меню управления воспроизведением аудио-/видеофайлов и файлов изображений».

Если карта уже установлена в слот, нажмите иконку **SD** в меню режимов.

Для извлечения карты необходимо выйти из режима SD. После этого нажать на карту (карта будет вытолкнута) и аккуратно извлечь ее из слота.

Использование карт памяти USB

Подключение/извлечение USB-карты

Закрепите на разъеме USB-кабеля пластиковый кожух, входящий к комплект поставки, и установите кожух в удобном месте на торпедо Вашего автомобиля.

Подключите к разъему USB-кабеля карту памяти USB. Устройство автоматически переключится на карту памяти.

Перед извлечением карты памяти USB необходимо выйти из данного режима.

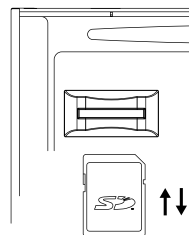

Примечания

- Поддерживаются карты объемом до 8 ГБ (USB), 2 ГБ (SD)
- Отсутствует поддержка карт памяти SD HC.
- Не воспроизводятся файлы MPEG4, записанные на карту памяти SD/USB
- Рекомендуются карты фирм Kingston и A-Data
- Файловая система FAT16/FAT32
- Название файла: 8 символов; название директории: 8 символов
- Информация ID3 TAG (версия 2.0): песня/исполнитель/альбом: 32 символа
- USB 1.1/USB 2.0 (Скорость USB 2.0 не поддерживается, только чтение со скоростью USB 1.1)
- Не все виды USB-карт совместимы с данным устройством

Режимы AV1, AV2

Подключите внешний источник сигнала к соответствующим разъемам на задней панели (AUX IN R, AUX IN L, VIDEO IN). Для просмотра или прослушивания сигнала с внешнего источника нажмите иконку **AV1** или **AV2** в меню режимов. Для выхода из данного режима коснитесь области «**A**» (стр. 10) сенсорной панели, нажмите кнопку **SRC** на передней панели устройства или кнопку **MODE** на пульте ДУ.

Режим специальных настроек устройства

Для входа в меню специальных настроек устройства, нажмите кнопку **MODE** на пульте ДУ или область «**A**» (стр. 10) на дисплее устройства. Выберите опцию **SET** и в появившемся меню выберите еще одну иконку **SET**.

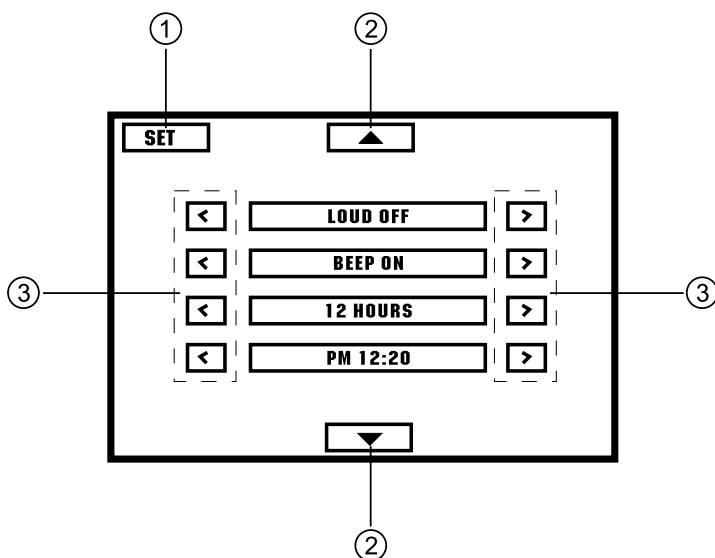

1. Переход в предыдущее меню
2. Сенсорные иконки выбора страниц настроек
3. Сенсорные иконки изменения параметров настроек

LOUD ON/OFF

При прослушивании с низким уровнем громкости включите функцию тонкомпенсации (LOUD ON) для увеличения уровня низких частот.

BEEP ON/OFF

Данная функция управляет звуковыми сигналами, сопровождающими все нажатия на кнопки. «ON» - звуковые сигналы включены (фабричная установка), «OFF» — звуковые сигналы выключены.

12/24 HOURS

Данная функция управляет форматом вывода времени на дисплей устройства. В случае выбора 12-часового формата перед значением времени выводится «AM» с 00:00 до 11:59 и «PM» с 12:00 до 23:59.

СИСТЕМНОЕ ВРЕМЯ

Установка текущего времени устройства.

Минуты устанавливаются сенсорной иконкой ► на дисплее устройства.

Часы устанавливаются сенсорной иконкой ◀ на дисплее устройства.

VOL LAST/VOL ADJUST

Данная функция позволяет задать уровень громкости, который будет устанавливаться при включении устройства.

VOL LAST. В этом случае при включении устройства будет автоматически установлен уровень громкости, который был при последнем выключении питания.

VOL ADJ. После выбора данной опции нажмите на регулятор параметров. На дисплее ниже есть пункт «A-VOL». Он задает уровень громкости устройства при включении питания.

A-VOL

Выберите желаемый уровень громкости, который будет автоматически устанавливаться при каждом включении устройства.

MIRROR: ON/OFF

Данная функция позволяет включить зеркальное изображение камеры заднего обзора, когда она подключена к устройству.

PARKING ON/OFF

Установите функцию в положение ON для предотвращения просмотра видео-программ на дисплее устройства во время движения.

Примечание. Для правильной работы функции зеленый провод **PARKING**, расположенный на задней панели устройства, должен быть подключен согласно схеме на стр. 33.

SUB: ON/OFF

Выбирается частота среза сабвуфера: 80 Гц, 120 Гц, 160 Гц, OFF (сигнал на сабвуферном выходе отсутствует).

SUB VOL

Выбирается уровень громкости сабвуфера.

Калибровка сенсорного экрана

Если произошёл сбой в управлении сенсорным экраном, то есть изображение кнопки на экране не соответствует её действительному расположению, необходимо выполнить операцию калибровки сенсорного экрана. В меню настроек **SET** нажмите иконку **TS CALIBRATE**. После входа в режим калибровки необходимо нажать и удерживать более 2 секунд небольшое перекрестие в верхнем левом углу, затем в нижнем правом углу.

Основные операции по изменению настроек устройства

Для вывода на экран монитора меню настройки нажмите кнопку **SETUP** на пульте ДУ в режиме воспроизведения диска или карты памяти USB/SD.

1. Когда указатель находится в верхней части меню, используйте кнопки ◀/▶ для перемещения по различным страницам меню.
2. Нажмите кнопку ▼ для перехода в список опций выбранной страницы. Затем используйте кнопки ▼/▲ для выбора необходимой опции.
3. Нажмите кнопку ▶ для перехода в список значений выбранной опции. Затем используйте кнопки ▼/▲ для выбора необходимого значения. Подтвердите выбор нового значения кнопкой **OK** на пульте ДУ.
4. Для возврата в список опций или в режим выбора страниц нажимайте кнопку ◀.
5. Для выхода из меню настроек устройства нажимайте кнопку **SETUP**.

Меню системных настроек «SYSTEM»



TV SYSTEM (ТВ СИСТЕМА)

Вы можете выбрать на устройстве телевизионную систему, которая соответствует системе вашего телевизора/монитора.

- Выбирайте «NTSC» для телевизора/монитора системы NTSC. Если диск записан в системе PAL, то устройство во время воспроизведения будет перекодировать видеосигнал в систему NTSC.
- Выбирайте «PAL» для телевизора/монитора системы PAL. Если диск записан в системе NTSC, то устройство во время воспроизведения будет перекодировать видеосигнал в систему PAL.
- Выбирайте «АВТО» для мультисистемного телевизора/монитора. В этом случае видеопрограмма будет воспроизводиться в той системе, в которой она записана на диске.

SCREEN SAVER (ЗАСТАВКА)

Если данная функция включена, изображение хранителя экрана появится через несколько минут после остановки воспроизведения файлов.

ВКЛ: Данная функция включена,

ВЫКЛ: Данная функция выключена.

VIDEO

Данная настройка не используется.

TV TYPE (ФОРМАТ ЭКРАНА)

Существует два типа мониторов: обычные мониторы, имеющие формат изображения (соотношение ширины и высоты изображения на экране) 4:3, и широкоэкранные мониторы, имеющие формат изображения 16:9.

Установите тот формат изображения, который соответствует формату изображения используемого монитора.

4:3 PS: Выбирайте данный формат, если для просмотра используется обычный монитор. Если воспроизводится диск DVD с широкоэкранный записью формата 16:9, изображение будет обрезано с правой и левой стороны.

4:3 LB: Выбирайте данный формат, если для просмотра используется обычный монитор. Если воспроизводится диск DVD с широкоэкранный записью формата 16:9, изображение будет иметь черные полосы в верхней и нижней части экрана.

16:9: Выбирайте данный формат, если для просмотра используется широкоэкранный монитор или телевизор.

PASSWORD (ПАРОЛЬ)

После выбора данной опции используйте цифровые кнопки пульта ДУ для ввода пароля. Завершите ввод пароля кнопкой **OK**.

На заводе-изготовителе устанавливается пароль «0000».

Когда в поле значения пароля отсутствует символ замка, вы можете ввести любой собственный пароль.

RATING (ДОСТУП)

Данный раздел меню настройки позволяет пользователю ограничивать доступ к воспроизведению кинофильмов на данном устройстве: от уровня 1 (дети) до 8 (взрослые).

Чем меньше значение, тем более строгие ограничения для просматриваемого материала:

1 KID SAFE

2 G

3 PG

4 PG13

5 PG-R

6 R

7 NC-17

8 ADULT

Для того, чтобы иметь возможность изменить значение уровня доступа, в опции «ПАРОЛЬ» должен отсутствовать символ замка. Для этого в опции «ПАРОЛЬ» следует ввести верный пароль и нажать кнопку **OK**.

DEFAULT (ОРИГИНАЛЬНЫЕ НАСТРОЙКИ)

Данная опция позволяет сбросить все настройки меню в состояние, которое было установлено при изготовлении устройства.

Меню языковых настроек «LANGUAGE»



Опция **OSD LANGUAGE (ЯЗЫК)** позволяет пользователю выбрать предпочтительный язык системы экранных меню устройства.

Опция **AUDIO LANGUAGE (ЯЗЫК АУДИО)** позволяет пользователю выбрать предпочтительный язык звукового сопровождения.

Раздел **SUBTITLE LANG (ЯЗЫК СУБТИТРОВ)** позволяет пользователю выбрать предпочтительный язык субтитров или выключить субтитры.

Опция **MENU LANG (ЯЗЫК МЕНЮ)** позволяет пользователю выбрать предпочтительный язык для меню диска DVD.

Меню аудионастроек «AUDIO»



KEY (ТОНАЛЬНОСТЬ)

Данная функция позволяет скорректировать высоту тона канала звукового сопровождения.

Меню настроек изображения «VIDEO»

Данное меню позволяет регулировать такие параметры изображения, как яркость (Brightness), контрастность (Contrast), оттенки (Hue), цветовую насыщенность (Saturation) и резкость (Sharpness):



Основные технические характеристики

Общие

Напряжение питания, предельные значения	11–16 В постоянного тока
Полярность источника питания	Только системы с заземлением отрицательного полюса батареи
Максимальная выходная мощность	4x55 Вт
Сопrotивление динамиков	4–8 Ом
Номинал встроенного предохранителя	15 А
Уровень входного аудиосигнала	≥ 300 мВ
Линейный выход сабвуфера	4 В
Размеры установочные (Ш x В x Г)	178 x 100 x 164 мм
Вес	3 кг

Радиоприёмник

Диапазон частот FM	87,5–108 МГц
Диапазон частот УКВ	65–74 МГц
Полезная чувствительность	8 дБ (мкВ)
Глубина разделения стереоканалов (1 кГц)	30 дБ
Диапазон воспроизводимых частот	30 – 15 000 Гц
Отношение сигнал-шум	> 55 дБ

Проигрыватель дисков

Размер дисков	12 см (5")
Диапазон воспроизводимых частот	20 Гц – 20 кГц
Отношение сигнал-шум	> 80 дБ
Глубина разделения стереоканалов	> 60 дБ
Коэффициент нелинейных искажений	< 0,2% (1кГц)
Системы цветности	PAL/NTSC/AUTO
Видеовыход	1 ± 0.2 В

Монитор

Тип дисплея	жидкокристаллический
Способ управления	активная матрица TFT
Диагональ экрана	177 мм (7")
Размер экрана (ШxВ)	154 x 87 мм
Размер экранного элемента	0,11 x 0,37 мм
Яркость	350 кд/м ²
Разрешение экрана	800x480 пикселей

ТВ-тюнер

Диапазон воспроизводимых частот	44,25–140 МГц (МВ-1) 140–460 МГц (МВ-2) 460–863,25 МГц (ДМВ)
Системы цветности телевизионного сигнала	NTSC/PAL/SECAM

Установка устройства

- Для установки устройства выберите такое место, где оно не будет мешать водителю нормально управлять автомобилем.
- Перед окончательной установкой устройства временно подключите к нему все провода и убедитесь, что все соединения сделаны правильно и система работает нормально.
- Используйте прилагающиеся к устройству крепежные изделия. Только в этом случае установка будет надежной и безопасной. Использование деталей, не входящих в комплект поставки устройства, может привести к нарушению его нормальной работы.
- Если установка устройства требует сверления отверстий или любого другого изменения штатных деталей автомобиля, обязательно проконсультируйтесь у ближайшего дилера.
- Устанавливайте устройство таким образом, чтобы оно не могло стать причиной ранения водителя или пассажиров во время внезапной остановки или резкого торможения.
- При установке отклонение устройства от горизонтальной плоскости не должно превышать 30°. В противном случае технические характеристики устройства могут быть далеки от оптимальных.
- Никогда не устанавливайте устройство там, где оно будет сильно нагреваться, например, от воздействия прямых солнечных лучей или горячего воздуха, поступающего от отопителя. Также избегайте мест, в которых устройство будет подвергаться воздействию сильной вибрации или на него будет попадать пыль или грязь.
- Сначала подсоединяйте положительную клемму аккумулятора, затем отрицательную.

Процедура установки

Внимание! Перед установкой устройства удалите 2 транспортировочных винта, которые находятся на верхней крышке устройства. В противном случае дисковый проигрыватель не будет работать.

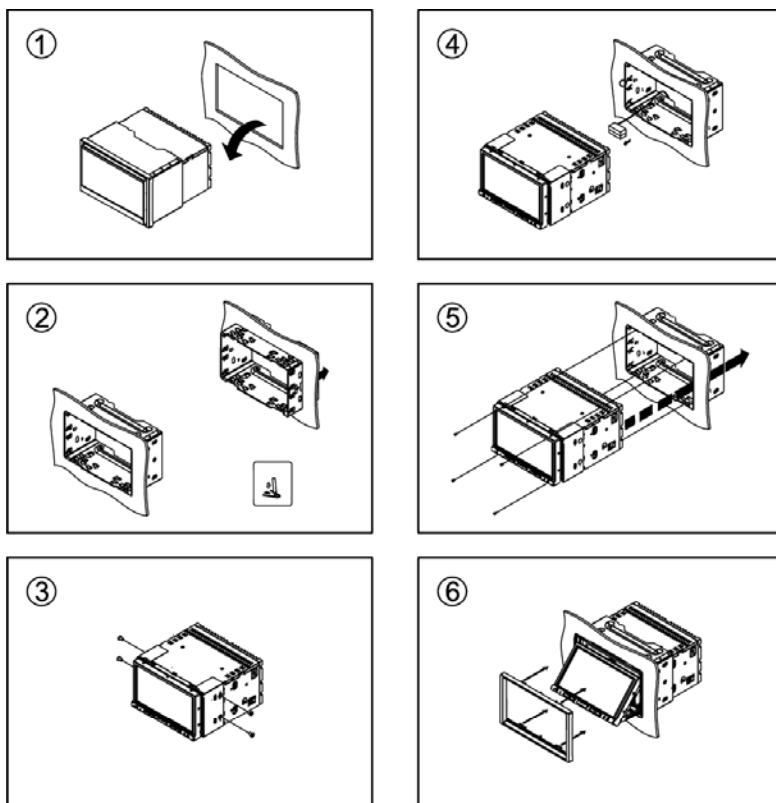

1. Демонтируйте предыдущее устройство из приборной панели.
2. Установите крепежные кронштейны в нишу штатного головного устройства.
3. Закрепите кронштейны с обеих сторон устройства не менее чем в двух местах. Для этого используйте либо крепежные винты (5 x 6 мм), либо винты с потайной головкой (4 x 6 мм), в зависимости от типа резьбовых отверстий на кронштейне. Закрепите монтажный болт (50 мм) в отверстии на задней стенке устройства, наденьте сверху резиновую демпфирующую прокладку.
4. Подключите разъем питания и акустики.
5. Установите устройство в нишу головного штатного устройства и зафиксируйте его винтами 2,6 x 5 мм.
6. Включите устройство и переместите экран для установки декоративной внешней рамки.

Схема подключения проводов устройства

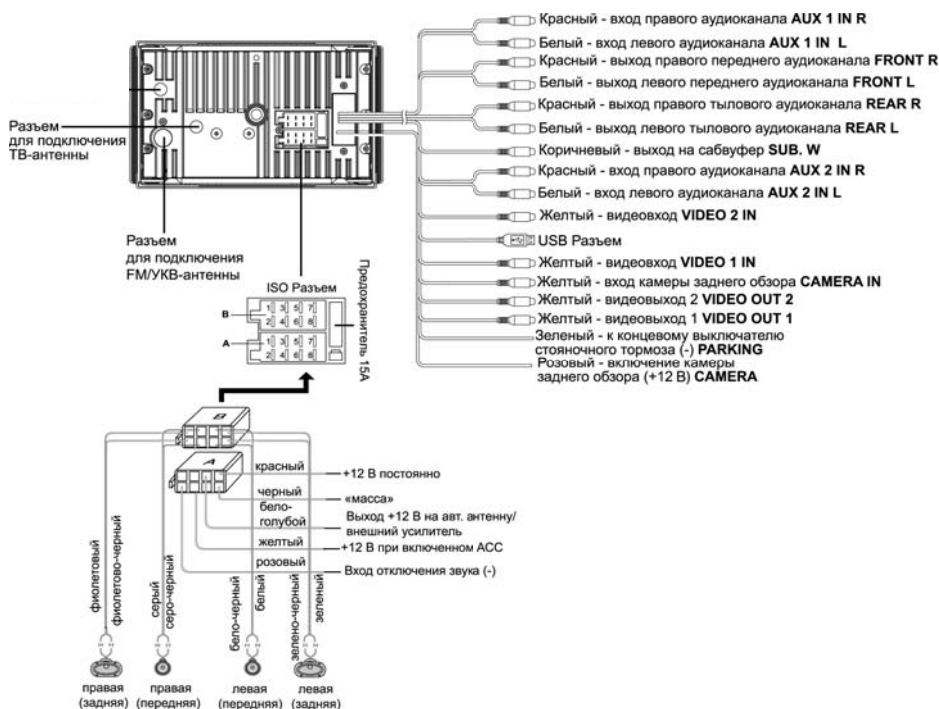

Внимание!

- Неверное подключение устройства может привести к его поломке и лишению права на гарантийное обслуживание.
- В данном устройстве используются усилители мощности, подключенные по мостовой схеме. При подключении динамиков не допускается замыкание проводов на массу автомобиля или друг с другом.
- Красный провод устройства должен быть подключен к цепи зажигания во избежание разряда аккумуляторной батареи автомобиля при продолжительной стоянке.
- Желтый провод устройства должен быть подключен к проводу с постоянным напряжением +12 В, даже при выключенном зажигании. Если Вы не нашли такого провода, то подключитесь к плюсовой клемме аккумулятора после блока предохранителя.
- Черный провод устройства должен быть подсоединен к заземленной металлической части автомобиля. Если Вы не смогли найти подходящий болт или винт, то обратитесь за помощью к ближайшему дилеру Вашего автомобиля. Для обеспечения хорошего заземления удалите краску и грязь с тех областей поверхности, с которыми соприкасается провод.

В случае сброса настроек устройства после выключения зажигания поменяйте местами подключение желтого и красного провода, как показано на рисунке:

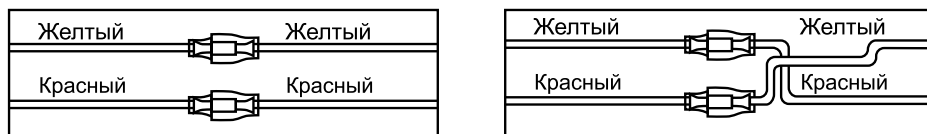

Розовый провод CAMERA

Если к устройству подключена камера заднего вида, то при включении передачи заднего хода автомобиля режим воспроизведения автоматически переключится на обзор с камеры. После выключения передачи заднего хода устройство автоматически вернется к предыдущему режиму.

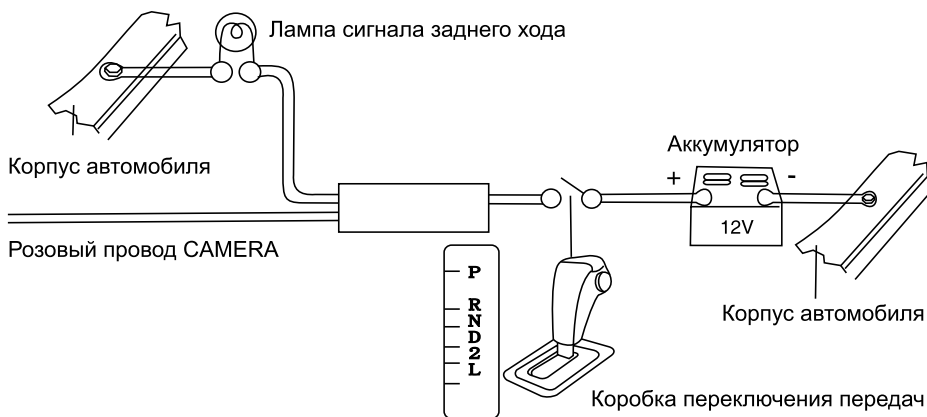



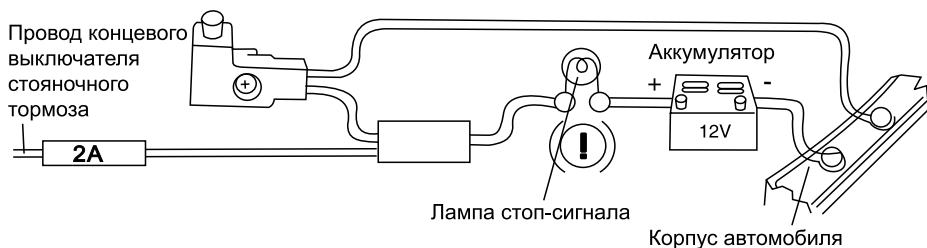

Зеленый провод PARKING

Подключите к проводу концевого выключателя стояночного тормоза. Чтобы предотвратить просмотр видео и изображений во время движения, на экран будет выводиться предупреждающее сообщение до тех пор, пока не будет включен стояночный тормоз. Пассажиры на заднем сидении могут просматривать изображение на дополнительном мониторе (в комплект не входит).



Воспроизводимые диски и форматы

Тип диска и логотип	Размер диска	Максимальное время воспроизведения
DVD Video  или 	5 дюймов (12 см)	Приблизительно 133 минуты (SS/SL) Приблизительно 242 минуты (SS/DL) Приблизительно 266 минут (DS/SL) Приблизительно 484 минуты (DS/DL) SS = односторонний, DS = двухсторонний, SL = однослойный, DL = двухслойный
Video CD 	5 дюймов (12 см)	Приблизительно 74 минуты
Audio CD 	5 дюймов (12 см)	Приблизительно 74 минуты

Также воспроизводятся форматы: JPEG, MPEG-4, WMA, DVD±R/RW, CD-R/RW, CD-DA.

Примечание. Чтение дисков зависит от их качества и параметров сделанной на них записи (количество вложенных папок и файлов, длина названий папок и файлов, скорость записи и т.д.).

Также воспроизводятся следующие типы файлов:

- Аудиофайлы: MP3 (*.mp3), WMA (*.wma); видеофайлы: MPEG-4 (*.avi, DivX 3.11/4.0/5.0/6.0/7.0); файлы изображений: JPEG (*.jpg)

Ограничения для файлов MP3

- ISO 9660 или ISO 9660+Joliet,
- Максимальное допустимое количество символов в имени файла – 30
- Максимальная глубина вложенности папок: 8
- Максимальное число папок на диске: 99
- Максимальное количество треков MP3 на DVD-диске: 1000 (Giga MP3)
- Максимальная продолжительность одного трека: 99 минут 59 секунд
- Скорость передачи данных: 32 – 320 кбит/с (предпочтительно 128 кбит/с)
- Частота дискретизации: 8 – 48 кГц (предпочтительно 44.1 кГц)

Не поддерживаются форматы:

*.ACC, *.DLF, *.PLS, *.M3U, MP3 PRO, файлы с DRM, а также диски с открытой сессией.

Номер региона (номер регионального ограничения) DVD

Номер региона данного устройства «5».



Технические допуски на возможные незначительные дефекты изображения

Жидкокристаллическая панель состоит из множества точек, называемых пикселями. Пиксель состоит из трех субпикселей основных цветов – красного, зеленого и синего, расположенных по горизонтали. Появление на ЖК-панели небольшого количества дефектных пикселей (постоянно светящихся одним цветом) объясняется огромным общим количеством пикселей и сложностью технологического процесса. Минимизация подобных дефектов достигается тщательным контролем качества производства ЖК-панелей, регламентированного требованиями стандарта ISO 13406-2.

Панель монитора условно разделяется на две зоны, «А» и «Б», как показано на рисунке. ЖК-панель подлежит бесплатной замене в течение гарантийного срока, если число пикселей, постоянно светящихся одним цветом, превышает любое число пикселей, указанное в таблице.

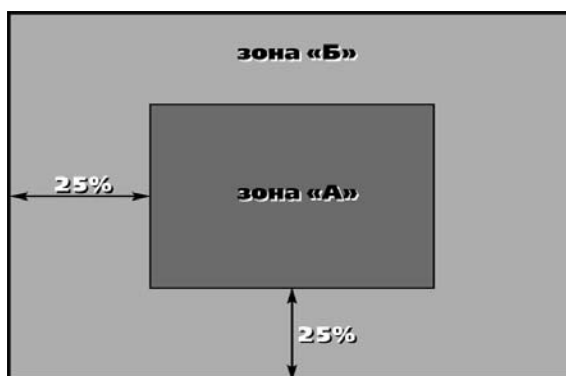

Цвет пикселя	Зона «А»	Зона «Б»
Белый	0	0
Черный	3	6
Цвет субпикселя		
Синий	3	6
Красный	3	6
Зеленый	3	6
Всего	3	6

Эксплуатационные ограничения и текущий ремонт

Устройство предназначено для эксплуатации в автомобилях с напряжением бортовой сети 12 В. Не следует эксплуатировать устройство, имеющее повреждения корпуса или соединительных кабелей.

Ошибки, допущенные при установке и эксплуатации устройства, могут быть иногда приняты за его неисправность. Ниже приводится таблица, в которой сведены простые проверки, способные помочь Вам устранить большую часть проблем, возникающих при использовании устройства.

При отсутствии видимых причин неисправности устройство следует демонтировать и обратиться в сервисный центр. Перед тем, как перейти к проверкам, описанным в данной таблице, тщательно проверьте правильность подключения устройства.

Неисправность	Причина	Устранение
Нет питания	Перегорел предохранитель устройства	Поменяйте перегоревший предохранитель на предохранитель нужного номинала. Если предохранитель перегорит снова, обратитесь в сервисный центр
	Неправильное подключение	Проверьте подключение питания
Воспроизведение не начинается, выводится сообщение «Ошибка диска»	Диск не загружен в устройство или загружен неправильно	Загрузите диск в устройство рабочей стороной вниз
	Диск сильно загрязнен	Очистите поверхность диска
	Низкое напряжение аккумуляторной батареи автомобиля	Зарядите аккумуляторную батарею автомобиля. Если устройство после этого все равно не работает, проконсультируйтесь с дилером
	В устройство загружен диск не того формата, который может воспроизводить устройство	Загружайте в устройство только те диски, которые устройство может воспроизводить
	Некачественный диск или при записи диска были заданы неверные параметры	Используйте качественный диск
Когда нажимается функциональная кнопка, функция не работает, появляется надпись «Неправильная кнопка»	Воспроизводимый диск не допускает выполнения данной операции	Операция не может быть выполнена по отношению к воспроизводимому диску (обратитесь также к инструкции, которая прилагается к диску) или операция не может быть произведена в данный момент
Нет изображения	Полностью убрана яркость изображения	Отрегулируйте яркость на мониторе или на внешнем мониторе, который подключен к устройству

Неисправность	Причина	Устранение
Нет изображения	Не включен стояночный тормоз	Для просмотра видеопрограмм следует припарковать автомобиль и включить стояночный тормоз
	Неправильное подключение	Проверьте правильность подключения устройства
Нет звука	Полностью убрана громкость звука	Установите нужный уровень громкости устройства или на мониторе, который подключен к устройству
	Неправильное подключение	Проверьте правильность подключения устройства
	Провода динамиков контактируют с металлической деталью машины	Изолируйте все провода
	Динамики неисправны	Поменяйте динамики
	Используется режим ускоренного или замедленного воспроизведения в прямом или обратном направлении	В режиме ускоренного или замедленного воспроизведения в прямом или обратном направлении звук отключается
Нет субтитров	На воспроизводимом диске DVD не записаны субтитры	Субтитры не могут быть выведены на экран
	Субтитры выключены	Включите субтитры
Субтитры не убираются с экрана	Воспроизводимый диск DVD не допускает отключение субтитров	Субтитры невозможно убрать с экрана монитора
Звук или изображение искажены	Диск загрязнен или имеет царапины	Протрите рабочую поверхность диска от пыли и грязи. Не используйте для воспроизведения поцарапанные диски
Настройки устройства сбрасываются после выключения двигателя	Неправильное подключение проводов	Подключите красный и желтый провод питания согласно настоящему Руководству (стр. 35)
Мигающее изображение, интерференция на экране	Формат DVD не совместим с текущими настройками монитора устройства	Поменяйте настройки на соответствующие диску
Невозможно изменить язык звукового сопровождения или язык субтитров	На воспроизводимом диске DVD записано звуковое сопровождение или субтитры только на одном языке	Если на диске не записаны звуковое сопровождение или субтитры на нескольких языках, Вы не сможете изменить язык звукового сопровождения или субтитров
Невозможно изменить язык звукового сопровождения или язык субтитров	Воспроизводимый диск DVD не допускает смену языка звукового сопровождения или субтитров	Язык звукового сопровождения или субтитров изменить невозможно

Неисправность	Причина	Устранение
Пульт дистанционного управления не работает	Светоизлучающий элемент пульта дистанционного управления не направлен на светоприемник сенсора дистанционного управления	Для осуществления управления светоизлучающий элемент пульта дистанционного управления должен быть направлен на светоприемник сенсора дистанционного управления
	Пульт дистанционного управления и устройство находятся слишком далеко друг от друга	Расстояние по прямой между пультом ДУ и сенсором дистанционного управления не должно превышать пяти метров
	Между пультом ДУ и сенсором дистанционного управления имеются препятствия	Устраните препятствия
	Израсходован заряд батареек пульта дистанционного управления	Замените батарейку
Радиоприемник не работает	К устройству не подключен кабель антенны	Надежно подключите кабель антенны к устройству
Не работает функция автонастройки на радиостанции	Радиостанции имеют слишком слабый сигнал	Настраивайтесь на станции вручную
На экране появляется надпись «Warning!! Engage Parking Brake to View Video»	Просмотр видеофайлов, изображений, дисков DVD во время движения автомобиля	Поставьте автомобиль на стояночный тормоз
	Провод PARKING не подключен согласно схеме на стр. 33	Подключите провод согласно схеме

Для безопасного управления автомобилем

- Для безопасного использования функций устройства, пожалуйста, не забывайте выполнять требования Правил дорожного движения Российской Федерации. Помимо этого старайтесь соблюдать очевидные правила обращения с Вашим автомобилем, как источником повышенной опасности.
- Эти правила, в первую очередь, определяются риском наступления вреда для жизни или здоровья третьих лиц, причинения вреда их имуществу, домашним животным или окружающей среде.
- Просмотр DVD-дисков, видеофайлов и изображений во время движения категорически запрещен во избежание возникновения ДТП. Для просмотра видео после окончания движения обязательно устанавливайте рычаг управления автоматической трансмиссии в положение «PARK», а рычаг переключения ручной коробки передач – в нейтральное положение.
- После завершения управления автомобилем всегда ставьте автомобиль на стояночный тормоз, который должен находиться в исправном состоянии и исключать возможность движения автомобиля. Всегда паркуйте автомобиль на открытой, хорошо проветриваемой площадке.в нейтральное положение.

- Поддерживайте относительно низкий уровень громкости, чтобы во время движения иметь возможность слышать все, что происходит вокруг автомобиля.
- Не меняйте диски, не регулируйте громкость и не осуществляйте какие-либо другие операции управления устройством, которые могут отвлечь Вас от управления автомобилем.

Меры предосторожности при обращении с дисками

Грязь, пыль, царапины и искривление диска могут привести к «перескакиванию» звучания во время воспроизведения и ухудшению качества звука и изображения. При обращении с дисками соблюдайте следующие меры предосторожности:

- Для удаления следов пальцев и пыли с рабочей поверхности диска (той стороны, на которой нет надписей) протирайте ее мягкой тканью. Протирайте диски прямо от центра к краям. Небольшие пылинки или слабые пятна не будут оказывать какое-либо влияние на качество воспроизведения.
- Никогда не используйте для очистки дисков химические вещества, например, аэрозоли для грампластинок, антистатические аэрозоли или жидкости, бензин или растворители. Такие химические вещества способны необратимо повредить пластмассовую поверхность диска.
- После использования обязательно помещайте диски в их коробки. Это позволит избежать появления на поверхности дисков больших царапин, способных вызвать «перескакивание» звучания при воспроизведении.
- Не подвергайте диски в течение продолжительного времени воздействию прямых солнечных лучей, высокой влажности или высокой температуры. Длительное воздействие высокой температуры может привести к короблению и искривлению диска.
- Никогда не приклеивайте бумагу и не пишите на любой из сторон диска. Острые наконечники ручек или чернила могут повредить поверхности диска.
- Никогда не используйте диски с необычным очертанием, например, имеющим форму сердечка, восьмиугольника и т.д. Использование таких дисков может привести к сбоям в работе устройства.
- В качестве принадлежности диска можно приобрести специальную защитную пленку, но ее использование может привести к сбоям в работе проигрывателя дисков. Использование такой пленки абсолютно недопустимо.

Хранение, транспортирование, ресурс, утилизация

Устройство рекомендуется хранить в складских или домашних условиях по группе «Л» ГОСТ 15150 и при необходимости транспортировать любым видом гражданского транспорта в имеющейся индивидуальной потребительской таре по группе «Ж2» ГОСТ 15150 с учетом ГОСТ Р 50905 п.4.9.5. Место хранения (транспортировки) должно быть недоступным для попадания влаги, прямого солнечного света и должно исключать возможность механических повреждений.

Срок службы устройства — 2 года. Устройство не содержит вредных материалов и безопасно при эксплуатации и утилизации (кроме сжигания в непригодных условиях).

Гарантии поставщика

Автомобильный мультимедийный центр PROLOGY DVS-2145 соответствует утвержденному образцу и обеспечивает безопасность в полном объеме требований, подлежащих обязательному подтверждению соответствия в системе ГОСТ Р, не оказывает вредного воздействия на окружающую среду и человека и признано годным к эксплуатации.

Устройство имеет гарантийный срок эксплуатации — 12 месяцев с момента покупки без учета времени пребывания в ремонте при соблюдении правил эксплуатации. Право на гарантию дается при заполнении сведений прилагаемого гарантийного талона.

Гарантийные обязательства не распространяются на перечисленные ниже принадлежности изделия, если их замена предусмотрена конструкцией и не связана с разборкой изделия:

- на пульт дистанционного управления, элементы питания (батарейки);
- соединительные провода, монтажный комплект, декоративную рамку, документацию, прилагаемую к изделию.

Расшифровка даты выпуска устройства, указанной в серийном номере

Серийный номер устройства указывается под штрих-кодом на упаковке, а также на стикере, который клеится на корпус изделия.

Для того, чтобы узнать информацию о дате выпуска устройства, достаточно расшифровать 5 и 6 цифру из 12-значного серийного номера. Пример расшифровки приведен ниже.

1AAA**0A**000001

A – месяц выпуска (A – январь, B – февраль, C – март, D – апрель, E – май, F – июнь, G – июль, H – август, I – сентябрь, J – октябрь, K – ноябрь, L – декабрь)

0 – год выпуска (O – 2010, 1 – 2011, 2 – 2012 и т. д.)

Данное устройство выпущено в январе 2010 года.

Наименование: Пролоджи DVS-2145

Страна-производитель: Китай

Основное предназначение товара:

автомобильный мультимедийный центр

Срок службы: 2 года

Изготовитель: СХТ Групп АГ

Юридический адрес изготовителя:

ЕБС Бизнесс Форум, Баарерштрассе, 135,

CH-6301 Zug, Швейцария



SHT GROUP AG

Manufactured by SHT Group AG
EBC Business Forum, Baarerstrasse 135,
CH-6301 Zug, Switzerland



МЛ04